



ฝ่ายบริหารงานสาธารณสุข
 เลขรับ 0650 / 69
 วันที่ 20 / พค / 69
 เวลา 09.10 น.

กองสาธารณสุข
 รับที่ 1614 / 2569
 วันที่ 11 พค 69
 เวลา 10.55 น.

บันทึกข้อความ

ส่วนราชการ กองช่าง ฝ่ายสำรวจและออกแบบ โทร. 0-4481-2838

ที่ ขย 51005.1/ 551 วันที่ 11 พฤษภาคม 2569

เรื่อง ขอส่งเอกสารประมาณราคา

เรียน ผู้อำนวยการกองสาธารณสุข

ตามที่ กองช่างได้ดำเนินการสำรวจ ออกแบบและประมาณราคาปรับปรุงโรงพยาบาลส่งเสริมสุขภาพตำบลหนองสังข์ ตำบลหนองสังข์ อำเภอแก่งคร้อ จังหวัดชัยภูมิ นั้น

กองช่าง ฝ่ายสำรวจและออกแบบ ได้ดำเนินการสำรวจและประมาณราคาเรียบร้อยแล้ว จึงขอส่งประมาณราคา ดังนี้

1. โครงการปรับปรุงอาคารโรงพยาบาลส่งเสริมสุขภาพตำบลหนองสังข์ ตำบลหนองสังข์ อำเภอแก่งคร้อ จังหวัดชัยภูมิ งบประมาณ 150,000.00- บาท
2. โครงการปรับปรุงห้องฉุกเฉินโรงพยาบาลส่งเสริมสุขภาพตำบลหนองสังข์ ตำบลหนองสังข์ อำเภอแก่งคร้อ จังหวัดชัยภูมิ งบประมาณ 91,000.00- บาท
3. โครงการปรับปรุงบันไดอาคารโรงพยาบาลส่งเสริมสุขภาพตำบลหนองสังข์ ตำบลหนองสังข์ อำเภอแก่งคร้อ จังหวัดชัยภูมิ งบประมาณ 57,000.00- บาท

รายละเอียดปรากฏตามเอกสารที่ส่งมาพร้อมนี้

จึงเรียนมาเพื่อพิจารณา และดำเนินการในส่วนที่เกี่ยวข้องต่อไป

(นายนเรศ รักเฟื่อง)

ผู้อำนวยการกองช่าง

- สมบูรณ์ธรรมรัตน์
 กก/ผอ.กช

(นายสังเวียน งามหัตถ์)

นักวิชาการสาธารณสุขชำนาญการพิเศษ รักษาราชการแทน

ผู้อำนวยการกองสาธารณสุข

- สมบูรณ์ธรรมรัตน์

(นางสาวอภิญญา อภัยทธีรงค์)

หัวหน้าฝ่ายบริหารงานสาธารณสุข

ประมาณราคา
ส่วนราชการ องค์การบริหารส่วนจังหวัดชัยภูมิ

โครงการ ปรับปรุงอาคารโรงพยาบาลส่งเสริมสุขภาพตำบลหนองสังข์

สถานที่ก่อสร้าง : โรงพยาบาลส่งเสริมสุขภาพตำบลหนองสังข์ ตำบลหนองสังข์ อำเภอแก้งคร้อ จังหวัดชัยภูมิ

รายละเอียด โดยวิธีการต่อเติมห้องฉุกเฉิน ขนาด กว้าง 5.25 เมตร ยาว 7.25 เมตร พื้นที่ไม่น้อยกว่า 38.06 ตารางเมตร

ประมาณราคาวันที่ 1 พฤษภาคม พ.ศ. 2569

ลำดับที่	รายการ	ค่าวัสดุและค่าแรง	Factoc : F	ราคาก่อสร้างทั้งหมด	หมายเหตุ
		รวมเป็นเงิน (บาท)		รวมเป็นเงิน (บาท)	
1	ประเภทงาน - ต่อเติมอาคาร	115,222.80	1.3091	150,838.17	
2	เงื่อนไข				
	3.1 เงินล่วงหน้า 0 %				
	3.2 เงินประกันผลงานหัก 0 %				
	3.3 ดอกเบี้ยเงินกู้ 7 %				
	3.4 ภาษีมูลค่าเพิ่ม 7 %				
สรุป	รวมราคาก่อสร้างเป็นเงินทั้งสิ้น			150,838.17	
	คิดเป็นเงินประมาณ			150,000.00	
	ตัวอักษร	หนึ่งแสนห้าหมื่นบาทถ้วน			

(ลงชื่อ)

(นายจตุตถพร จังศรี)

เขียนแบบ/ประมาณราคา

พนักงานจ้างเหมาบริการ

(ลงชื่อ)

(นายสุวรรณ จันปัญญา)

สำรวจ

นายช่างโยธาปฏิบัติงาน

(ลงชื่อ)

(นายภาชกร ศรีภูมิพิภักษ์)

ตรวจสอบ

หัวหน้าฝ่ายผังเมือง วิชาการในตำแหน่ง

หัวหน้าฝ่ายสำรวจและออกแบบ

(ลงชื่อ)

(นายนเรศ รักเพ็ง)

เห็นชอบ

ผู้อำนวยการกองช่าง

ประมาณราคา
ส่วนราชการ องค์การบริหารส่วนจังหวัดชัยภูมิ

โครงการ ปรับปรุงอาคารโรงพยาบาลส่งเสริมสุขภาพตำบลหนองสังข์

สถานที่ก่อสร้าง : โรงพยาบาลส่งเสริมสุขภาพตำบลหนองสังข์ ตำบลหนองสังข์ อำเภอแก้งคร้อ จังหวัดชัยภูมิ

รายละเอียด โดยวิธีการต่อเติมห้องฉุกเฉิน ขนาด กว้าง 5.25 เมตร ยาว 7.25 เมตร พื้นที่ไม่น้อยกว่า 38.06 ตารางเมตร

ประมาณราคาวันที่ 1 พฤษภาคม พ.ศ. 2569

ลำดับที่	รายการ	จำนวน	หน่วย	ราคาวัสดุสิ่งของ		ค่าแรงงาน		ค่าวัสดุและ ค่าแรงงาน	หมายเหตุ
				ราคาหน่วย	จำนวนเงิน	ราคาหน่วย	จำนวนเงิน		
	งานต่อเติม								
1.1	ผนังก่อคอนกรีตบล็อกหนา 7 ซม	23.00	ตร.ม.	139.00	3,197.00	84.00	1,932.00	5,129.00	
1.2	ระแนงเมทัลชีท	29.00	เมตร	40.00	1,160.00		-	1,160.00	
1.3	ฉาบปูน เรียบผนังภายนอกอาคาร	23.00	ตร.ม.	95.00	2,185.00	87.00	2,001.00	4,186.00	
1.4	ฉาบปูน เรียบผนังภายในอาคาร	23.00	ตร.ม.	84.00	1,932.00	87.00	2,001.00	3,933.00	
1.5	ทาสีน้ำอะครีลิค 100% ทาภายนอก - สีรองพื้นปูน ใหม่กันด่าง 1 เทียว - สีทับหน้า 2 เทียว	23.00	ตร.ม.	37.00	851.00	34.00	782.00	1,633.00	
1.6	ทาสีน้ำอะครีลิค 100% ทาภายใน - สีรองพื้นปูน ใหม่กันด่าง 1 เทียว - สีทับหน้า 2 เทียว	23.00	ตร.ม.	31.00	713.00	30.00	690.00	1,403.00	
1.7	ฝ้ายิปซัมบอร์ด หนา 9 มม คร่าว อลูมิเนียม ที บาร์	36.00	ตร.ม.	326.00	11,736.00	52.00	1,872.00	13,608.00	
1.8	พื้นปูกระเบื้องเคลือบ ขนาด 16 นิ้ว x 16 นิ้ว	36.00	ตร.ม.	375.00	13,500.00	158.00	5,688.00	19,188.00	
1.9	ตู้คอนซูมเมอร์ยูนิต 6 ช่อง	1.00	ชุด	2,180.00	2,180.00	900.00	900.00	3,080.00	
1.10	โคมดาวนไลท์ ฝ้าผนัง (4") Panel LED 9W	5.00	ชุด	110.00	550.00	115.00	575.00	1,125.00	
1.11	เต้ารับปลั๊กฝ้าผนัง (2 ปลั๊ก) 16A 220V มีกราวด์	8.00	ชุด	170.00	1,360.00	90.00	720.00	2,080.00	
1.12	3-สวิตซ์ไฟฟ้า 16A 220-250V (ฝ้าผนัง)	2.00	ชุด	155.00	310.00	80.00	160.00	470.00	
1.13	สายไฟฟ้า VAF สายแบนแกนคู่ แรงดัน 300/500 โวลต์ ขนาด 2 x 1.5 ตร.มม. ยาว 100 เมตร	20.00	เมตร	15.64	312.80		-	312.80	
1.14	สายไฟฟ้า VAF สายแบนแกนคู่ แรงดัน 300/500 โวลต์ ขนาด 2 x 2.5 ตร.มม. ยาว 100 เมตร	20.00	เมตร	24.40	488.00		-	488.00	
1.15	ท่อ PVC สีเหลือง 3/4" สำหรับร้อยสายไฟ ความยาว 4 ม./ฟ่อน	3.00	ฟ่อน	75.00	225.00		-	225.00	
	สีน้ำอะครีลิค 100% ทาภายนอก - สีรองพื้นปูนใหม่กันด่าง 1 เทียว - สีทับหน้า 2 เทียว	23.00	ตร.ม.	31.00	713.00	30.00	690.00	1,403.00	
	สีน้ำอะครีลิค 100% ทาภายนอก - สีรองพื้นปูนใหม่กันด่าง 1 เทียว - สีทับหน้า 2 เทียว	23.00	ตร.ม.	37.00	851.00	34.00	782.00	1,633.00	
	งานประตู-หน้าต่าง								
1.1	ประตู 1	1.00	ชุด	19,674.00	19,674.00		-	19,674.00	(รวมค่าแรง)
1.2	ประตู 2	1.00	ชุด	18,517.00	18,517.00		-	18,517.00	(รวมค่าแรง)
1.3	หน้าต่าง 1	2.00	ชุด	2,596.00	5,192.00		-	5,192.00	(รวมค่าแรง)
1.4	หน้าต่าง 2	1.00	ชุด	10,783.00	10,783.00		-	10,783.00	(รวมค่าแรง)
1.5	หน้าต่าง 3	1.00	ชุด	5,533.00	5,533.00		-	5,533.00	(รวมค่าแรง)
	รวมยอด							115,222.80	

ประตู่ 1 บ้านเลื่อนกลางเปิดคู่ผนังลูกฟูก 5.1*2.90 ม. พองสังข์

ลำดับที่	รายการ	จำนวน	หน่วย	ราคาวัสดุสิ่งของ		ค่าแรงงาน		ค่าวัสดุและค่าแรงงาน	หมายเหตุ
				ราคาหน่วย	จำนวนเงิน	ราคาหน่วย	จำนวนเงิน		
	วงกบอลูมิเนียม ขนาด 2 นิ้ว x 4 นิ้ว	30.00	เมตร	270.00	8,100.00	52.00	1,560.00	9,660.00	
	กรอบบานประตูอลูมิเนียม	13.00	เมตร	130.00	1,690.00	35.00	455.00	2,145.00	
	รางแขวนล้อประตู	5.10	เมตร	100.00	510.00		-	510.00	
	หัวอลูมิเนียมยึดกระฉาก	6.00	เส้น	102.00	612.00		-	612.00	
	ลูกบิดบานเลื่อนคู่	1.00	ชุด	180.00	180.00	22.00	22.00	202.00	
	กระฉากแผ่นไม้หนา 5 มม	100.00	ตร.ฟ.	31.00	3,100.00	10.00	1,000.00	4,100.00	
	สกรู+พุกยึด	3.00	แพ็ค	20.00	60.00		-	60.00	
	ซิลิโคนขาว	3.00	หลอด	50.00	150.00		-	150.00	
	ยางยึดกระฉาก	1.00	ม้วน	100.00	100.00		-	100.00	
	กุญแจฝังในตัวบานอลูมิเนียม	1.00	ชุด	1,315.00	1,315.00	52.00	52.00	1,367.00	
	แผ่นลูกฟูก อลูมิเนียมขนาด กว้าง 6 นิ้ว	4.00	เส้น	170.00	680.00	22.00	88.00	768.00	
								19,674.00	

ประตู่ 2 บ้านสวิงผนังลูกฟูก 5.15*2.90 ม

ลำดับที่	รายการ	จำนวน	หน่วย	ราคาวัสดุสิ่งของ		ค่าแรงงาน		ค่าวัสดุและค่าแรงงาน	หมายเหตุ
				ราคาหน่วย	จำนวนเงิน	ราคาหน่วย	จำนวนเงิน		
1.1	วงกบอลูมิเนียม ขนาด 2 นิ้ว x 4 นิ้ว	28.00	เมตร	270.00	7,560.00	52.00	1,456.00	9,016.00	
1.2	กรอบบานอลูมิเนียม	7.00	เมตร	130.00	910.00	35.00	245.00	1,155.00	
1.3	หัวอลูมิเนียมยึดกระฉาก	5.00	เส้น	102.00	510.00		-	510.00	
1.4	กระฉากไม้หนา 5 มม	112.00	ตร.ฟ.	31.00	3,472.00	10.00	1,120.00	4,592.00	
1.5	โซ่คล้องฝังในตัววงกบ	1.00	ชุด	1,544.00	1,544.00	52.00	52.00	1,596.00	
1.6	เส้นธนูไม้ประตู (สีขาว)	2.00	เมตร	90.00	180.00	22.00	44.00	224.00	
1.7	กุญแจฝังในตัวบาน	1.00	ชุด	260.00	260.00	52.00	52.00	312.00	
1.8	มือจับประตู	1.00	คู่	400.00	400.00	22.00	22.00	422.00	
1.9	ยางยึดกระฉาก	1.00	ม้วน	100.00	100.00		-	100.00	
1.10	สักรัดประตู	7.00	เมตร	2.00	14.00		-	14.00	
	แผ่นลูกฟูก อลูมิเนียมขนาด กว้าง 6 นิ้ว	3.00	เส้น	170.00	510.00	22.00	66.00	576.00	
								18,517.00	

ผนังลูกฟูก+กระฉาก น2

ลำดับที่	รายการ	จำนวน	หน่วย	ราคาวัสดุสิ่งของ		ค่าแรงงาน		ค่าวัสดุและค่าแรงงาน	หมายเหตุ
				ราคาหน่วย	จำนวนเงิน	ราคาหน่วย	จำนวนเงิน		
	วงกบอลูมิเนียม ขนาด 2 นิ้ว x 4 นิ้ว	22.00	เมตร	270.00	5,940.00	52.00	1,144.00	7,084.00	
	หัวอลูมิเนียมยึดกระฉาก	3.00	เส้น	102.00	306.00		-	306.00	
	กระฉากแผ่นไม้หนา 5 มม	67.00	ตร.ฟ.	31.00	2,077.00	10.00	670.00	2,747.00	
	สกรู+พุกยึด	1.00	แพ็ค	20.00	20.00		-	20.00	
	ซิลิโคนขาว	1.00	หลอด	50.00	50.00		-	50.00	
	แผ่นลูกฟูก อลูมิเนียมขนาด กว้าง 6 นิ้ว	3.00	เส้น	170.00	510.00	22.00	66.00	576.00	
								10,783.00	

ผนังลูกฟูก+กระฉาก น3

ลำดับที่	รายการ	จำนวน	หน่วย	ราคาวัสดุสิ่งของ		ค่าแรงงาน		ค่าวัสดุและค่าแรงงาน	หมายเหตุ
				ราคาหน่วย	จำนวนเงิน	ราคาหน่วย	จำนวนเงิน		
	วงกบอลูมิเนียม ขนาด 2 นิ้ว x 4 นิ้ว	11.00	เมตร	270.00	2,970.00	52.00	572.00	3,542.00	
	หัวอลูมิเนียมยึดกระฉาก	1.00	เส้น	102.00	102.00		-	102.00	
	กระฉากแผ่นไม้หนา 5 มม	35.00	ตร.ฟ.	31.00	1,085.00	10.00	350.00	1,435.00	
	สกรู+พุกยึด	1.00	แพ็ค	20.00	20.00		-	20.00	
	ซิลิโคนขาว	1.00	หลอด	50.00	50.00		-	50.00	
	แผ่นลูกฟูก อลูมิเนียมขนาด กว้าง 6 นิ้ว	2.00	เส้น	170.00	340.00	22.00	44.00	384.00	
								5,533.00	

น 1 ช่องแสง

ปีตขาย	รายการ	จำนวน	หน่วย	ราคาวัสดุสิ่งของ		ค่าแรงงาน		ค่าวัสดุและค่าแรงงาน	หมายเหตุ
				ราคาหน่วย	จำนวนเงิน	ราคาหน่วย	จำนวนเงิน		
	วงกบอลูมิเนียม ขนาด 2 นิ้ว x 4 นิ้ว	6.00	เมตร	270.00	1,620.00	52.00	312.00	1,932.00	
	หัวอลูมิเนียมยึดกระฉาก	1.00	เส้น	102.00	102.00		-	102.00	
	กระฉากแผ่นไม้หนา 5 มม	12.00	ตร.ฟ.	31.00	372.00	10.00	120.00	492.00	
	สกรู+พุกยึด	1.00	แพ็ค	20.00	20.00		-	20.00	
	ซิลิโคนขาว	1.00	หลอด	50.00	50.00		-	50.00	
								2,596.00	



กองช่าง

องค์การบริหารส่วนจังหวัดชัยภูมิ

โครงการ ปรับปรุงอาคารโรงพยาบาลส่งเสริมสุขภาพตำบลหนองสังข์

สถานที่ก่อสร้าง : โรงพยาบาลส่งเสริมสุขภาพตำบลหนองสังข์ ตำบลหนองสังข์ อำเภอแก้งคร้อ จังหวัดชัยภูมิ

รายละเอียด โดยวิธีการต่อเติมห้องฉุกเฉิน ขนาด กว้าง 5.25 เมตร ยาว 7.25 เมตร พื้นที่ไม่น้อยกว่า 38.06 ตารางเมตร



กองช่าง
องค์การบริหารส่วนจังหวัดชัยภูมิ

โครงการ ปรับปรุงอาคารโรงพยาบาลส่งเสริมสุขภาพตำบลหนองสังข์	
สำรวจ	นายช่างโยธาปฏิบัติงาน
ออกแบบเขียนแบบ	นายช่างโยธาปฏิบัติงาน
ตรวจ	วิศวกรโยธา
ตรวจ	นายช่างสำรวจและออกแบบ
เห็นชอบ / อนุมัติ	ผอ.กองช่าง
วันที่ 1 พฤษภาคม 2569	



กองช่าง

องค์การบริหารส่วนจังหวัดชัยภูมิ

โครงการ ปรับปรุงอาคาร โรงพยาบาลส่งเสริมสุขภาพตำบลหนองสังข์

สถานที่ก่อสร้าง : โรงพยาบาลส่งเสริมสุขภาพตำบลหนองสังข์ ตำบลหนองสังข์ อำเภอแก้งคร้อ จังหวัดชัยภูมิ

รายละเอียด โดยวิธีการต่อเติมห้องฉุกเฉิน ขนาด กว้าง 5.25 เมตร ยาว 7.25 เมตร พื้นที่ไม่เกินกว่า 38.05 ตารางเมตร

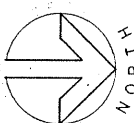
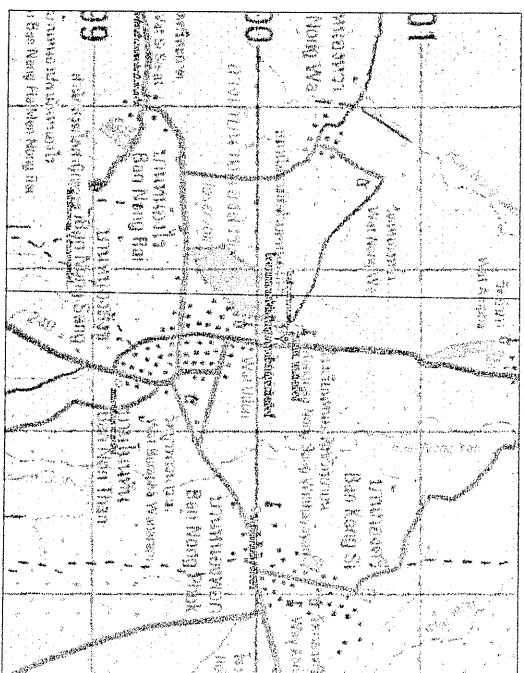
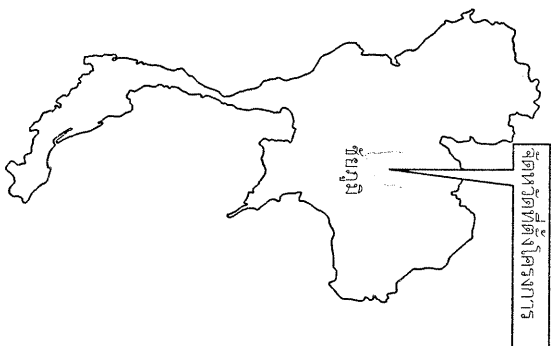

แผนที่แสดงที่ตั้งโครงการ

scale 0 1 กม.

หมายเหตุ
- คู่มือขออนุญาตก่อสร้างหรือครุภัณฑ์ที่จะใช้ในงานก่อสร้างเป็นวัสดุที่ผลิตภายในประเทศไทย 60 ของปริมาณเหล็กต่อใช้ทั้งหมดตามสัญญา
- คู่มือขออนุญาตใช้เหล็กที่ผลิตภายในประเทศไทยไม่ร้อยละ 60 ของปริมาณเหล็กต่อใช้ทั้งหมดตามสัญญา
- สัญญาจะดำเนินการใช้เหล็กที่ผลิตภายในประเทศไทยร้อยละ 60 ของมูลค่าในสัญญาและดำเนินการในเหล็กที่ผลิตภายในประเทศไทยไม่ร้อยละ 90 ของปริมาณเหล็กต่อใช้ทั้งหมดตามสัญญาภายใน 30 วัน นับตั้งแต่วันที่ได้ส่งงานในสัญญา

ลำดับที่	รายการ	จำนวนแผ่น	หมายเหตุ
1	ฉนวนกันความร้อนใต้ดิน	1	
2	ฉนวนกันความร้อนข้างบน	1	
3	ฉนวนกันความร้อนข้างใน	1	
4	ฝ้าเพดาน	2	
5	ประตูบานเลื่อน	1	
6	หน้าต่างบานเลื่อน	1	

กองช่าง	
องค์การบริหารส่วนจังหวัดชัยภูมิ	
โครงการ	ปรับปรุงอาคารโรงพยาบาลส่งเสริมสุขภาพตำบลหนองสังข์
ออกแบบ/เขียนแบบ	อ.ป. นายช่างโยธาปฏิบัติงาน
ตรวจ	อ.ค. พนักงานช่างเทคนิคบริการ
ตรวจ	ร.ศ. นายช่างโยธา
เห็นชอบ / อนุมัติ	นายฝ่ายสำรวจและออกแบบ
	ผอ.กองช่าง
	วันที่ 1 พฤษภาคม 2569

สัญลักษณ์ประกอบแบบ

บ้าน	หมู่บ้าน
บ้าน อาคาร	สถานีอนามัย, โรงพยาบาล
วัด, สำนักสงฆ์	โรงเรียน
สะพาน	ถนนทางหลวง

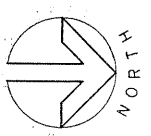

แผนที่ก่อสร้างโดยสีชมพู
scale 0 1 กม.

หมายเหตุ
-สัญลักษณ์ของพื้นที่ลุ่มหรือพื้นที่น้ำในแผนที่จะแสดงเป็นพื้นที่สีน้ำเงินในแผนที่ โดยต้องเข้าใจว่าร้อยละ 50 ของพื้นที่ทั้งหมดจะอยู่ในพื้นที่น้ำร้อยละ 50 ของพื้นที่ทั้งหมดตามสัญญา
-สัญลักษณ์ของพื้นที่ลาดชันในแผนที่จะแสดงเป็นพื้นที่สีเทาในแผนที่ โดยต้องเข้าใจว่าพื้นที่ลาดชันร้อยละ 50 ของพื้นที่ทั้งหมดจะอยู่ในพื้นที่ลาดชันร้อยละ 50 ของพื้นที่ทั้งหมดตามสัญญา
-สัญลักษณ์ของพื้นที่ราบในแผนที่จะแสดงเป็นพื้นที่สีขาวในแผนที่ โดยต้องเข้าใจว่าพื้นที่ราบร้อยละ 50 ของพื้นที่ทั้งหมดจะอยู่ในพื้นที่ราบร้อยละ 50 ของพื้นที่ทั้งหมดตามสัญญา



กองช่าง
องค์การบริหารส่วนจังหวัดชัยภูมิ

โครงการ ปรับปรุงอาคารโรงพยาบาลส่งเสริมสุขภาพตำบลหนองสีสุ่ย	งาน	นายช่างโยธาปฏิบัติงาน
สำรวจ	ผู้ฯ	พนักงานช่างหมอบริการ
ตรวจ		วิศวกรโยธา
เห็นชอบ / อนุมัติ		นายช่างโยธาและออกแบบ
		ผู้ออกช่าง

วันที่ 1 พฤษภาคม 2569

สัญลักษณ์กำหนดแบบก่อสร้าง

รายการวัสดุทดแทน

สัญลักษณ์	รายการ	สัญลักษณ์	รายการ
	ระยะในแบบจากศูนย์กลางถึงศูนย์กลาง		ระยะในแบบจากศูนย์กลางถึงศูนย์กลาง
	ระยะในแบบจากศูนย์กลางถึงริม		ผนัง GLASS BOX ในรูปตัดด้าน
	ระยะในแบบจากขอบถึงขอบ		แสดงรูปตัดคอนกรีต
	ระยะในรูปตัดแนวตั้ง		แสดงรูปตัดคาน
	ระยะแสดงรูปตัดผ่านอาคาร		แสดงรูปตัดไม้
	แสดงรูปตัดด้าน		แสดงพื้นคานในรูปตัด
	แสดงค่าระดับในแปลน		แสดงพื้นคานในรูปตัด
	แสดงค่าระดับในรูปด้านและรูปตัด		แสดงพื้นคานวางบนคาน (GR) ในรูปตัด
	แนวเขตที่ดิน		แสดงพื้นที่คอนกรีตวางคาน (PS) ในรูปตัด
	แสดงแนวเสา		
	แสดงค่าความลาดเอียงที่พื้น		
	แสดงค่าความลาดเอียงหลังคา		
	แสดงชื่อห้อง		
	แสดงวัสดุฝ้าเพดาน		
	แสดงระดับพื้น		
	แสดงวัสดุพื้น		
	สัญลักษณ์ขอบประตู		
	สัญลักษณ์ขอบหน้าต่าง		
	สัญลักษณ์ชายวัสดุผนัง		
	ผนังก่ออิฐครึ่งแผ่น		
	ผนังก่ออิฐเต็มแผ่น		
	ราวกันตกในแปลน		
	ผนังเบา		
	ผนังก่ออิฐในรูปตัด		
	ช่องเปิดในแปลน		

สัญลักษณ์	รายละเอียดโครงสร้าง	รายละเอียดวัสดุผู้ว่า
	พื้นปูกระเบื้อง (เซรามิค)	พื้นปูกระเบื้องเคลือบ ขนาด 16 นิ้ว x 16 นิ้ว
	ผนังก่อคอนกรีตบล็อก	ผนังก่อคอนกรีตบล็อก หน้า 7 ซม
	ระแนงไม้ทึบ	แผ่นเอวระแนงขนาดหน้า 0.30
	โครงสร้างวางโลหะชุบสังกะสี	ฝ้าฉาบเรียบ หนา 9 มม.
	ระยะโครงสร้าง ๑ 0.40 ม.	รอยต่อฉาบเรียบทาสี

กองช่าง

องค์การบริหารส่วนจังหวัดชัยภูมิ

โครงการ ปรับปรุงอาคารเรียนขยายขนาดส่งเสริมสุขภาพตำบลหนองสีสุ่ง

สำรวจ		นายช่างโยธาปฏิบัติงาน
ออกแบบเขียนแบบ		พนักงานช่างหน้าบริหาร
ตรวจ		วิศวกรโยธา
ตรวจ		หน้าฝ่ายสำรวจและออกแบบ
เห็นชอบ / อนุมัติ		ผอ.กองช่าง

วันที่ 1 พฤษภาคม 2569

รายการทั่วไปประกอบแบบก่อสร้าง

1. การดำเนินการทั่วไป

- 1.1 ผู้รับจ้างจะต้องทำความเข้าใจกับแบบทั้งหมด ตลอดจนเอกสารประกอบสัญญา ให้เข้าใจเสียก่อนที่จะเริ่มทำการก่อสร้างเพื่อจะลดต้นทุนได้ถูกต้อง ไม่มีผิดพลาดข้อบกพร่องที่อาจจะเกิดขึ้น
- 1.2 รายละเอียดต่างๆและแบบขยายที่ให้ไว้ตามแบบ อาจเปลี่ยนแปลงไปตามความเหมาะสมกับที่เป็นจริงในงานก่อสร้าง รวมถึงรายการหรือรายละเอียดที่ไม่ได้แสดงไว้ ซึ่งจะได้กำหนดไว้ในการก่อสร้างอีกครั้งหนึ่ง โดยผู้รับจ้างจะต้องเสนอปัญหาให้ผู้ว่าจ้างทราบ เพื่อพิจารณาตัดสินชี้แจงให้ชัดถ้อยชัดคำ หรือถ้าผู้รับจ้างจะดำเนินการในส่วนที่ตนรับผิดชอบและรายการโดยจะต้องนำวัสดุอุปกรณ์ที่เกี่ยวกับอาคารหลังนี้ผู้รับจ้างจะต้องทำตามระบุในแบบและรายการโดยจะต้องนำผู้รับจ้างสามารถทำได้ โดยเสนอต่อผู้ว่าจ้างพิจารณา พร้อมทั้งอธิบายและเอกสารประกอบให้ผู้ว่าจ้างเพื่อพิจารณาอนุมัติ เมื่อได้รับการอนุมัติแล้วจึงนำไปใช้งานได้
- 1.3 ผู้รับจ้างจะต้องทำและวางแผนการทำงาน (FLOW CHART) แสดงรายละเอียดขั้นตอนวิธีการทำงานและเวลาที่ระบุไว้ในการก่อสร้าง และเสนอแผนดังกล่าวให้ผู้ว่าจ้างพิจารณาก่อนเริ่มทำการก่อสร้าง
2. งานปฎิบัติงานระดับ
- 2.1 ผู้รับจ้างจะต้องทำการปฎิบัติงานระดับ ให้ถูกต้องตามที่ปรากฏในผังบริเวณแบบแปลนและรายละเอียดของรูปแบบทุกประการ
- 2.2 การลดระดับหรือเปลี่ยนแปลงระดับพื้นที่ต่างๆ ให้ถือตามที่จะระบุในแบบสถาปัตยกรรมเป็นหลัก ดังนั้นก่อนทำการก่อสร้างโครงสร้างต่างๆ จะต้องตรวจสอบกับแบบสถาปัตยกรรมให้ละเอียดเสียก่อน หากพบการขัดแย้งหรือไม่สามารถทำตามแบบได้ให้แจ้งผู้ว่าจ้างเพื่อพิจารณาแก้ไข

3. งานฐานราก

- 3.1 ฐานรากเป็นคอนกรีตเสริมเหล็กตามแบบขยายทางวิศวกรรม
- 3.2 ระดับความลึกของฐานรากเป็นไปตามแบบขยายและรายการประกอบแบบทางวิศวกรรม

หมายเหตุ

- ผู้รับจ้างต้องใช้วัสดุประเภทวัสดุหรือครุภัณฑ์ที่จะใช้ในงาก่อสร้างเป็นวัสดุที่ผลิตภายในประเทศโดยต้อง ใช้ไม่น้อยกว่าร้อยละ 60 ของมูลค่าวัสดุที่จะใช้ในงาก่อสร้างทั้งหมดตามสัญญา
- ผู้รับจ้างต้องให้ผลิตภัณฑ์ผลิตภายในประเทศไม่น้อยกว่าร้อยละ 60 ของมูลค่าในสัญญา และแผนการให้ผลิตภัณฑ์ผลิตภายในประเทศไม่น้อยกว่าร้อยละ 90 ของปริมาณเหล็กที่ต้องใช้ทั้งหมดตามสัญญา ภายใน 90 วัน นับได้จากวันที่ได้ลงนามสัญญา

4. งานคอนกรีต งานปูน

- 4.1 งานคอนกรีตและงานปูนทั้งหมด ใช้ปูนซีเมนต์ปอร์ตแลนด์ กำลังรับแรงอัด 240 HSC. เช่น ทรายพร ทรายช่าง ทรายที่ฟิว เมื่อถอดแบบแล้วผิวของคอนกรีตจะต้องได้ตั้งได้ฉากและระดับในทางราบ ส่วนของเสาหรือคานาคอนกรีตจะต้องฝังเหล็กหรือสอด จะต้องจัดวางหรือฝังให้ถูกต้องตามต้นแบบก่อนทำการเทคอนกรีต โดยจะต้องจัดวางให้เรียบร้อยให้เรียบร้อยเว้นช่องหรือค้ำไว้ให้เรียบร้อยแล้วทำการนำมกับผิวกระเพาะให้ทั่ว เมื่อถอดแบบแล้วผิวคอนกรีตจะต้องเรียบไม่แตกหักหรือกระเพาะเสียและจะต้องได้ตั้งได้ฉาก หรือเรียงตามรูปแบบทุกประการ
- 4.2 คอนกรีตโครงสร้างทั่วไป ใช้ปูนซีเมนต์ปอร์ตแลนด์ กำลังรับแรงอัด 240 HSC เช่น ทรายพร ทรายช่าง ทรายที่ฟิว จากพื้นที่คอนกรีตหรือเสาหรือคานาหรือคานาดังกล่าว 75% หรือเทียบกำลังอัดประสิทธิภาพของคอนกรีตตัวอย่างรูปสถาปัตย์ 15x15x15 ซม.อายุ 28 วัน ไม่น้อยกว่า 240 กก./ซม. ของกำลังอัดคอนกรีตตัวอย่างลูกบาศก์ ที่อายุ 28 วัน

5. งานผนัง

- 5.1 การกรุผนังหรือบุผนังกรณีปูผนัง กำแบบไม่ใช้ระบุความสูงให้บุตลอดความสูงของผนัง
- 5.1.1 ผนังลอย ให้บุกระเบื้องตลอดความสูงของผนัง
- 5.2 รายละเอียดผิวผนัง ให้เน้นไปตามรายการผนัง หรือแบบขยาย หรือรายละเอียดตามรูปด้าน

**องค์การบริหารส่วนจังหวัดชัยภูมิ**
กองช่าง

โครงการ	ปรับปรุงอาคารเรียนขยายขนาดส่งเสริมสุขภาพตำบลหนองสังข์
สำรวจ	นายช่างโยธาปฏิบัติงาน
ออกแบบเขียนแบบ	พนักงานเจ้าพนักงานบริหาร
ตรวจ	วิศวกรโยธา
ตรวจ	นายช่างสำรวจและออกแบบ
แก้ไข/อนุมัติ	ผอ.กองช่าง
วันที่ 1 พฤษภาคม 2569	

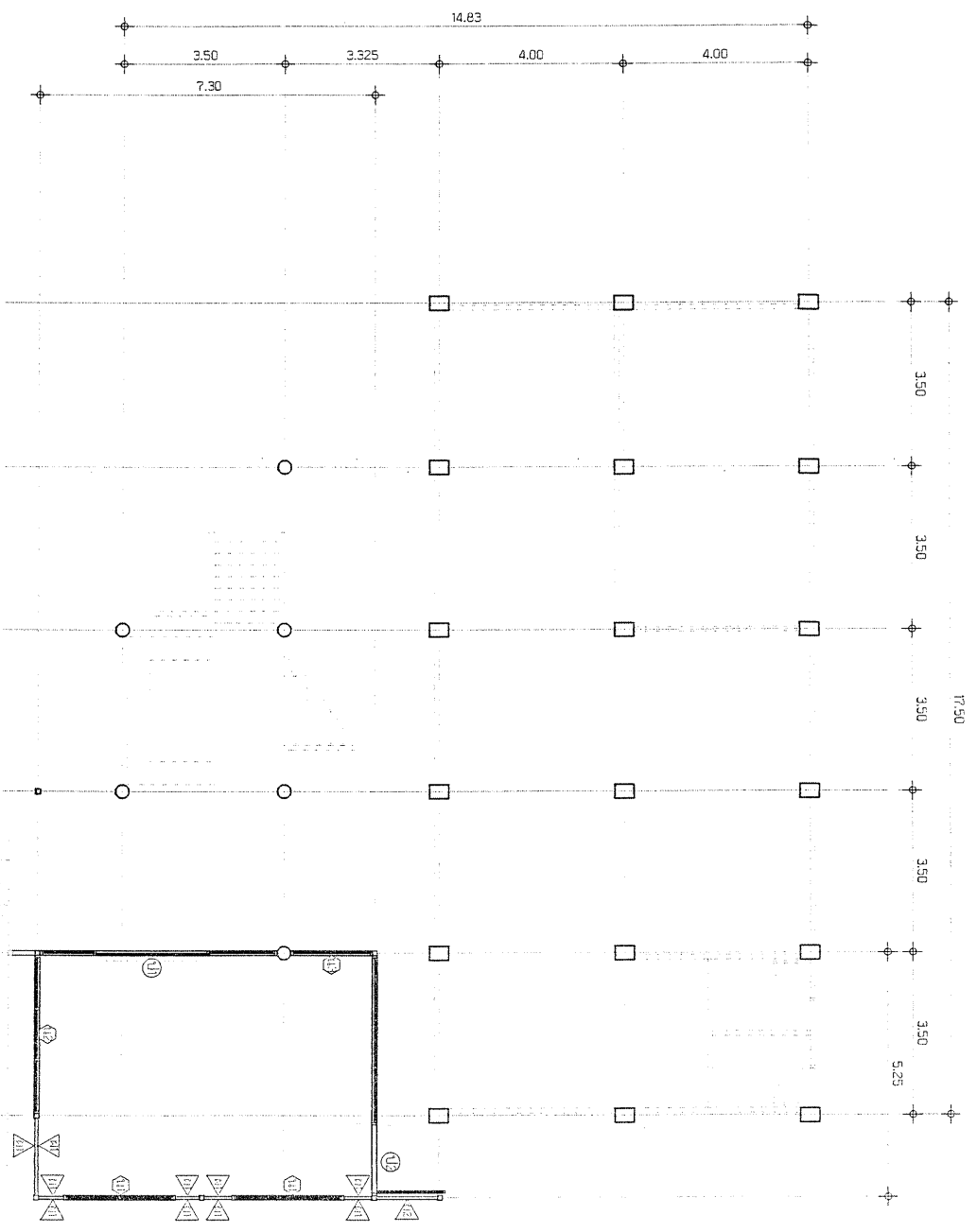

แบบแปลนต่อเติม
ภาคส่วน
P150

หมายเหตุ

- คู่มือปฏิบัติงานใช้เพื่อความปลอดภัยของชีวิตที่จะใช้ในงานก่อสร้างในที่สุดที่แสดงภาพเป็นประเภท โดยต้องเข้าใจก่อนว่าร้อยละ 60 ของมูลค่าที่ก่อสร้างทั้งหมดตามสัญญา
- คู่มือปฏิบัติงานต้องแจ้งให้ลูกค้าที่แสดงภาพเป็นประเภทไม่น้อยกว่าร้อยละ 90 ของปริมาณงานที่ก่อสร้างตามสัญญา
- คู่มือปฏิบัติงานต้องแจ้งให้ลูกค้าที่แสดงภาพเป็นประเภทไม่น้อยกว่าร้อยละ 60 ของมูลค่าในสัญญาและแผนการให้ลูกค้าที่แสดงภาพเป็นประเภทไม่น้อยกว่าร้อยละ 90 ของปริมาณงานที่ก่อสร้างตามสัญญาภายใน 30 วัน นับตั้งแต่วันที่เสร็จงานในสัญญา



กองช่าง
องค์การบริหารส่วนจังหวัดชัยภูมิ

โครงการ ปรับปรุงอาคารโรงชุมชนผลิตเสริมคุณภาพตำบลหนองสีสุ่ง

สำรวจ	<i>[Signature]</i>	นายช่างโยธาปฏิบัติงาน
ออกแบบเขียนแบบ	<i>[Signature]</i>	พนักงานช่างเขียนแบบวิชาการ
ตรวจ	<i>[Signature]</i>	วิศวกรโยธา
ตรวจ	<i>[Signature]</i>	นายช่างสำรวจและออกแบบ
เก็บขอบ / อนุมัติ	<i>[Signature]</i>	กองช่าง

วันที่ 1 พฤษภาคม 2569

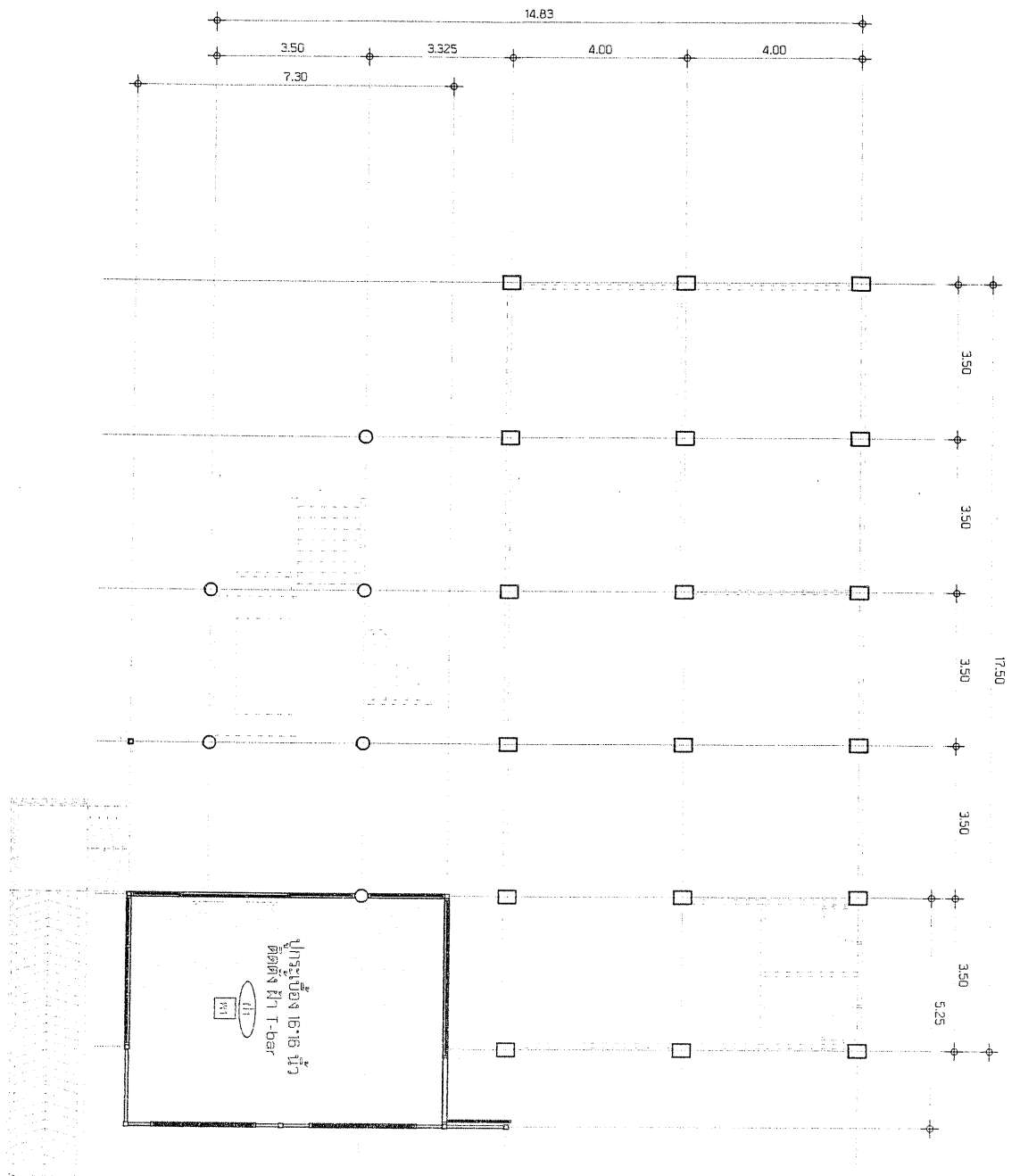

แบบแปลนต่อเติม
มาตราส่วน 1:50

หมายเหตุ
 - ผู้สัญญาต้องแจ้งให้วิศวกรหรือผู้ควบคุมงานที่จะใช้ในงานก่อสร้างเป็นพัสดุที่เสถียรภายในประเทศ โดยต้องแจ้งไม่น้อยกว่าร้อยละ 60 ของมูลค่าพัสดุที่จะใช้ในงานก่อสร้างทั้งหมดตามสัญญา
 - ผู้สัญญาต้องแจ้งให้วิศวกรหรือผู้ควบคุมงานที่จะใช้ในงานก่อสร้างเป็นพัสดุที่เสถียรภายในประเทศไม่น้อยกว่าร้อยละ 90 ของปริมาณเหล็กที่ต้องใช้ทั้งหมดตามสัญญา
 - ผู้สัญญาจะต้องจัดหาแผนการใช้พัสดุที่เสถียรภายในประเทศไม่น้อยกว่าร้อยละ 60 ของมูลค่าในสัญญาและแผนการใช้เหล็กที่เสถียรภายในประเทศไม่น้อยกว่าร้อยละ 90 ของปริมาณเหล็กที่ต้องใช้ในทั้งหมดตามสัญญาภายใน 30 วัน นับตั้งแต่วันที่ตกลงกันในสัญญา

	
กองช่าง องค์การบริหารส่วนจังหวัดชัยภูมิ	
โครงการ ปรับปรุงอาคารโรงเรียนขยายโอกาสสตรีมหาสารคามอเนกประสงค์	
สำรวจ	นายช่างโยธาปฏิบัติงาน
ออกแบบ/เขียนแบบ	พนักงานช่างเทคนิคบริการ
ตรวจ	หัวหน้าสำรวจและออกแบบ
เห็นชอบ / อนุมัติ	ผู้ออกช่าง
	วันที่ 1 พฤษภาคม 2569

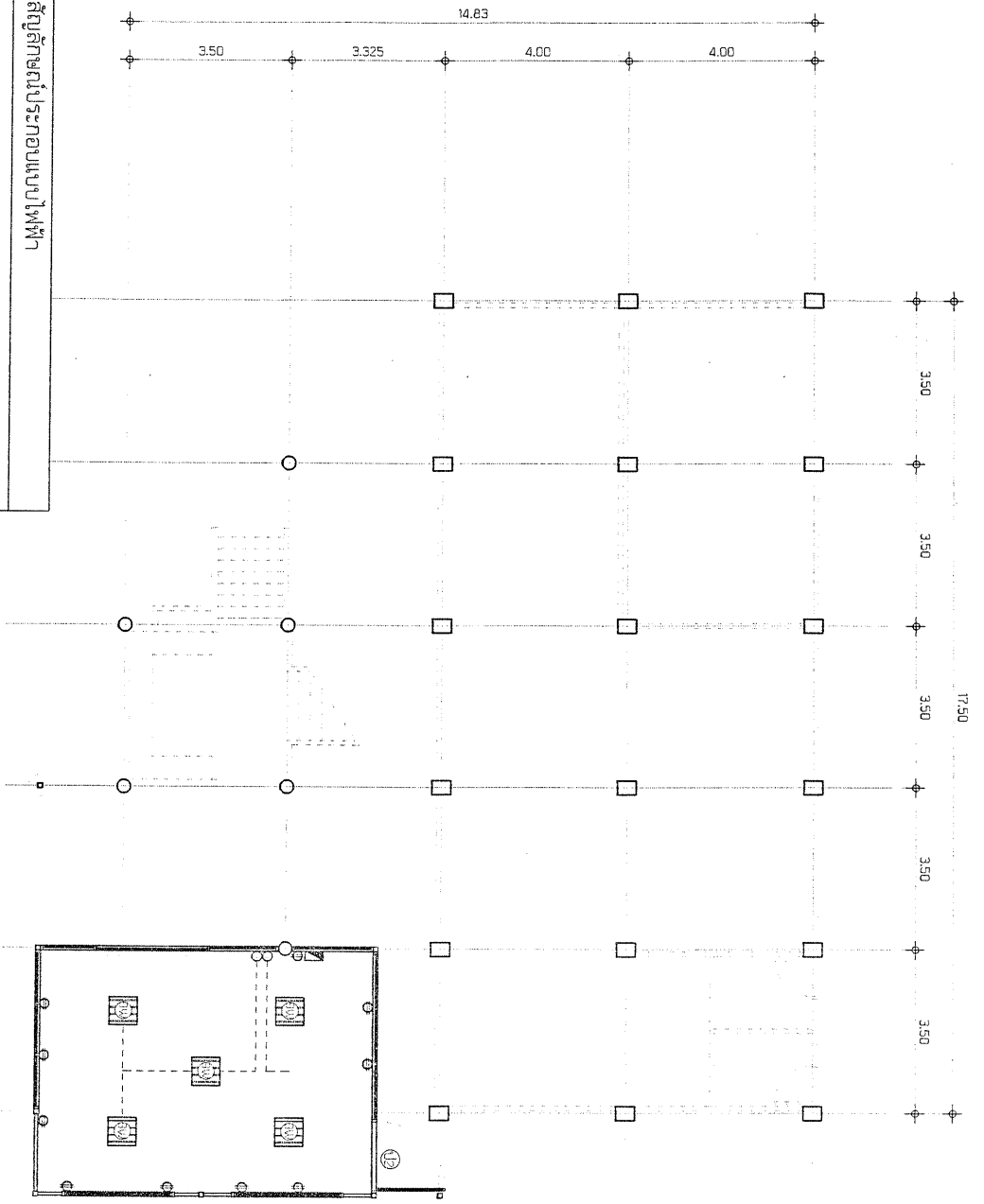

สัญลักษณ์ประกอบแบบไฟฟ้า

<input checked="" type="checkbox"/>	ตู้คอนซูมเมอร์ยี่ห้อ อ. พอส
○	บัลลิสต์คอน 2- สายสี 16A 220V
⊖	ปลั๊กอินสวิตช์ชนิด 14- สายสี 16A 220V มีภาวทัศน์
	โคมตัวทึบโลโก้ สีเหลือง 14 Panel LED 9W
	สถานีไฟฟ้าร่วมหม้อรับสายไฟ

หมายเหตุ: ตารางนี้กำหนดให้ใช้ตามรายการก่อสร้าง ซึ่งผู้รับแบบสามารถเปลี่ยนแปลงรายละเอียดตามสถานที่จริงได้ตามแบบจากช่างวัดในขณะก่อสร้างรายละเอียด และผู้รับแบบให้รับทราบก่อน

แบบแปลนระบบไฟฟ้า
มาตราส่วน 1:150

หมายเหตุ

- ผู้รับแบบต้องแจ้งวัตถุประสงค์หรือจุดประสงค์ที่จะใช้ในงานก่อสร้างเป็นแหล่งที่ผลิตภายในประเทศไทย โดยต้องแจ้งให้ผู้ออกว่าร้อยละ 60 ของมูลค่าวัสดุที่จะใช้ในงานก่อสร้างทั้งหมดตามสัญญา
- ผู้รับแบบต้องแจ้งแหล่งที่ผลิตภายในประเทศไทยไม่น้อยกว่าร้อยละ 90 ของปริมาณรวมวัสดุที่ยังใช้ทั้งหมดตามสัญญา
- ผู้รับแบบต้องแจ้งแหล่งที่ผลิตภายในประเทศไทยไม่น้อยกว่าร้อยละ 60 ของมูลค่าในสัญญาและแผนการให้แหล่งที่ผลิตภายในประเทศไทยไม่น้อยกว่าร้อยละ 90 ของปริมาณรวมวัสดุที่ยังใช้ทั้งหมดตามสัญญาภายใน 30 วัน นับตั้งแต่วันที่ได้ลงนามในสัญญา



กองช่าง
องค์การบริหารส่วนจังหวัดชัยภูมิ

โครงการ ปรับปรุงอาคารโรงพยาบาลส่งเสริมสุขภาพตำบลหนองสรวง	
สำรวจ	นายช่างโยธาปฏิบัติงาน
ออกแบบเขียนแบบ	พนักงำนสำนักงานบริหารการ
ตรวจ	รักษาการโยธา
ตรวจ	นายช่างสำรวจและออกแบบ
เห็นชอบ / อนุมัติ	ผอ.กองช่าง
	วันที่ 1 พฤษภาคม 2559

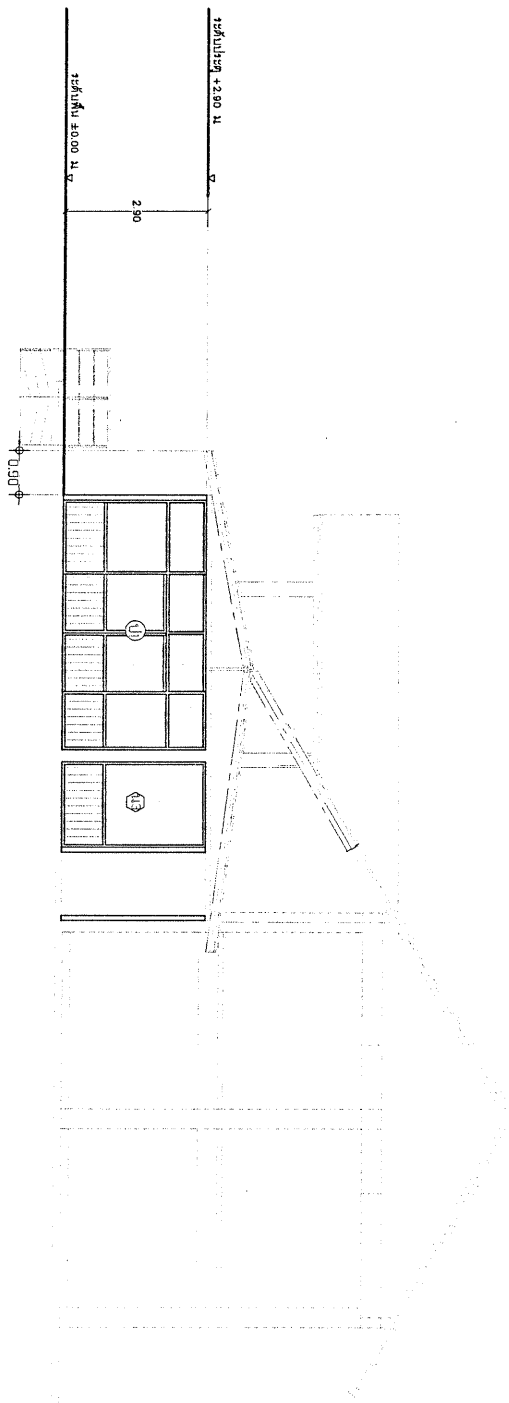

รูปตัด
มาตราส่วน 1:150

- หมายเหตุ
ระยะเวลาสูงสุดในการปรับเปลี่ยนแผนหน่วยงานจะขึ้นอยู่กับข้อ
ผู้ครอบครองงาน)

หมายเหตุ

- ผู้สัญญาต้องให้พัสดุประเภทวัสดุหรือครุภัณฑ์ที่ใช้ในกาก่อสร้างเป็นพัสดุที่ผลิตภายในประเทศไทย โดยต้องแจ้งให้ทราบว่า ร้อยละ ๘๖ ของมูลค่าพัสดุที่จะใช้ในกาก่อสร้างทั้งหมดตามสัญญา
- ผู้สัญญาต้องแจ้งพัสดุที่ผลิตภายในประเทศไทยไม่น้อยกว่าร้อยละ ๘๖ ของปริมาณเหล็กที่ต้องใช้ในทั้งหมดตามสัญญา
- ผู้สัญญาจะต้องจัดทำแผนการให้พัสดุที่ผลิตภายในประเทศไทยไม่น้อยกว่าร้อยละ ๘๖ ของมูลค่าในสัญญาและแผนการให้พัสดุที่ผลิตภายในประเทศไทยไม่น้อยกว่าร้อยละ ๘๖ ของปริมาณเหล็กที่ต้องใช้ในทั้งหมดตามสัญญาภายใน ๘๐ วัน นับถัดจากวันที่ส่งงานไปในสัญญา

กองช่าง
องค์การบริหารส่วนจังหวัดชัยภูมิ

โครงการ ปรับปรุงอาคารโรงพยาบาลส่งเสริมสุขภาพตำบลหนองสังข์

ตัวร่าง	ส.ป.	นายช่างโยธาปฏิบัติงาน
ออกแบบเขียนแบบ	ส.ค.	พนักงานจ้างเทศบาลบริการ
ตรวจ		ผู้ศีกษาโยธา
ตรวจ		หน้าฝ่ายสำรวจและออกแบบ
แก้ไข/อนุมัติ		ผอ.กองช่าง

วันที่ 1 พฤษภาคม 2569

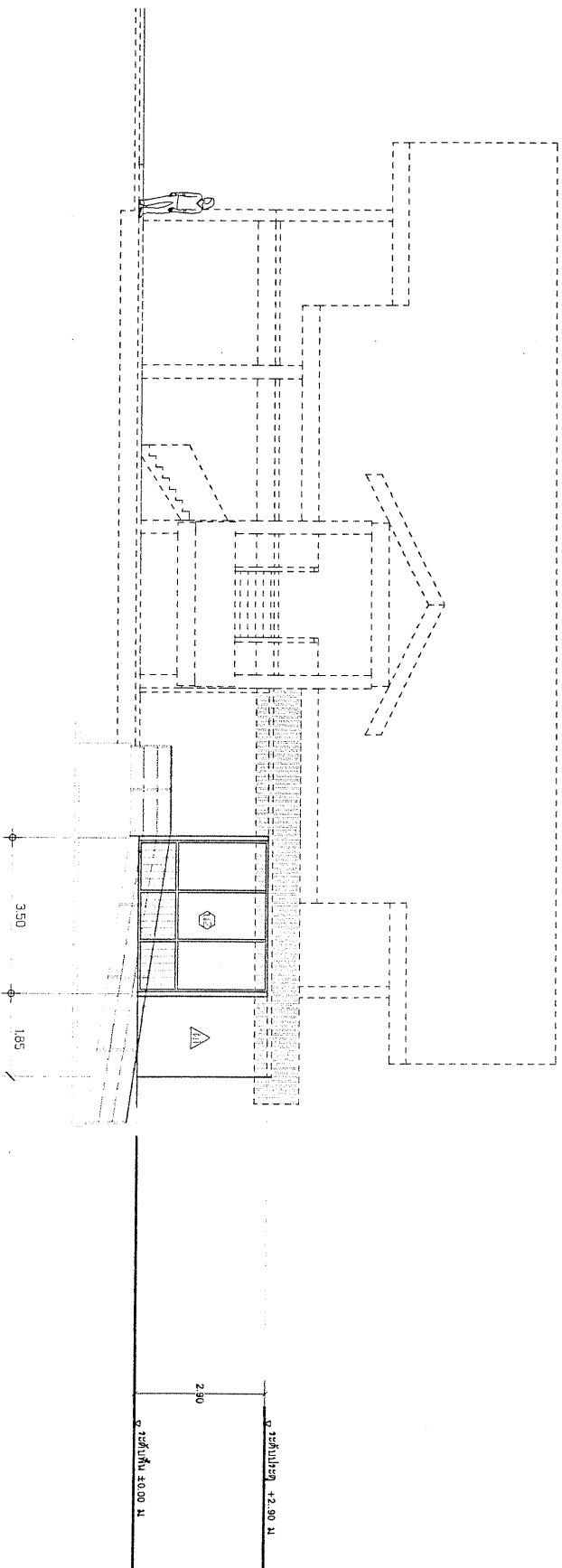

รูปด้าน
มาตราส่วน 1:150

- หมายเหตุ
 ระยะเวลาสูงสุดสามารถปรับเปลี่ยนตามหน่วยงานจริงขึ้นอยู่กับข้าง
 ผู้ประกอบการ

หมายเหตุ

- ผู้สัญญา ต้องให้วัตถุประสงค์หรือจุดประสงค์ที่จะใช้ในจากก่อสร้างขึ้นที่สิ้นสุดภายในประเทศไทย โดยต้องให้ไม่น้อยกว่าร้อยละ 60 ของมูลค่าหรือค่าที่ระบุไว้ในงานก่อสร้างทั้งหมดตามสัญญา
- ผู้สัญญา ต้องให้หนังสือที่แสดงภายในประเทศไทยไม่น้อยกว่าร้อยละ 90 ของปริมาณหรือค่าที่ระบุไว้ในสัญญาทั้งหมดตามสัญญา
- ผู้สัญญา จะต้องจัดทำแผนการให้ที่สิ้นสุดที่แสดงภายในประเทศไทยไม่น้อยกว่าร้อยละ 60 ของมูลค่าในสัญญาและแผนการให้หนังสือที่แสดงภายในประเทศไทยไม่น้อยกว่าร้อยละ 90 ของปริมาณหรือค่าที่ระบุไว้ในสัญญา



กองช่าง
 องค์การบริหารส่วนจังหวัดชัยภูมิ

โครงการ ปรับปรุงอาคารโรงพยาบาลส่งเสริมสุขภาพตำบลหนองสูงพิ

สำรวจ		นายช่างโยธาปฏิบัติงาน
ออกแบบผังแบบ	<i>[Signature]</i>	พนักงานช่างพิมพ์บริการ
ตรวจ	<i>[Signature]</i>	ผู้สำรวจโยธา
ตรวจ	<i>[Signature]</i>	นายช่างสำรวจและออกแบบ
เห็นชอบ / อนุมัติ	<i>[Signature]</i>	ผอ.กองช่าง
วันที่ 1 พฤษภาคม 2569		

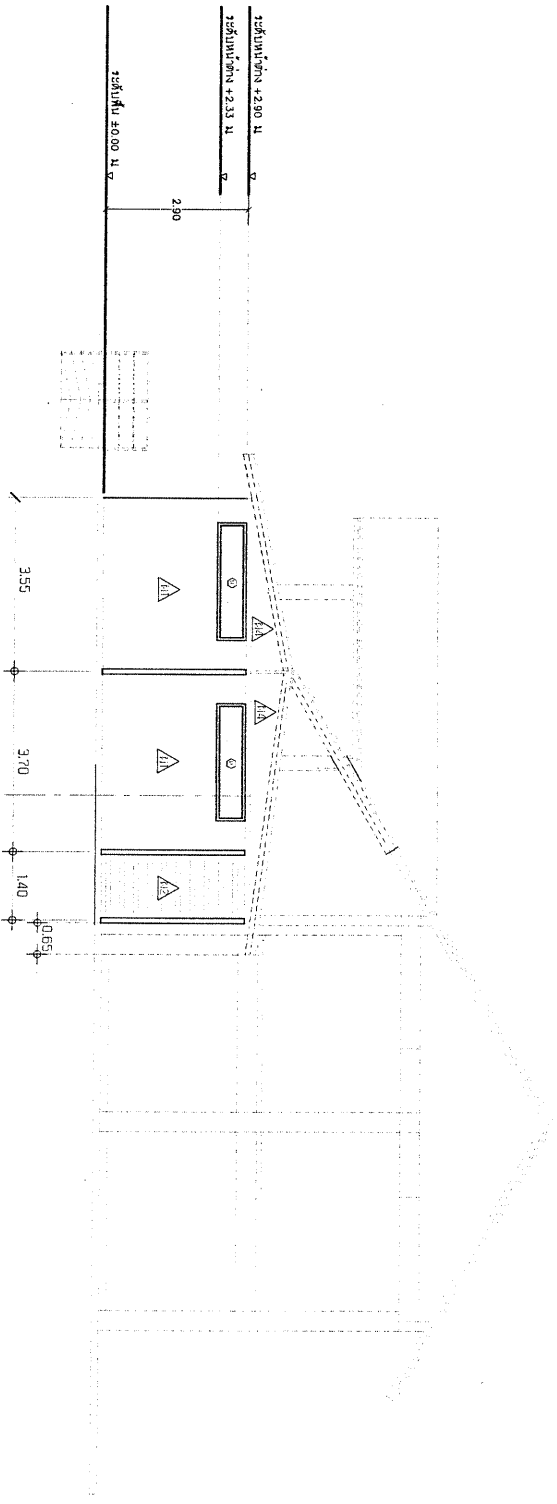

รูปด้าน
มาตราส่วน 1:150

- หมายเหตุ
ระบบความสูงสามารถปรับเปลี่ยนตามหน้างานจริงขึ้นอยู่กับต่าง
ผู้ควบคุมงาน

หมายเหตุ

- ผู้สัญญาต้องให้วัสดุประเภทวัสดุหรือครุภัณฑ์ที่จะใช้ในจากก่อสร้างเป็นวัสดุที่ผลิตภายในประเทศไทย โดยต้องให้รายละเอียดว่าร้อยละ 60 ของมูลค่าวัสดุที่จะใช้ในจากก่อสร้างทั้งหมดตามสัญญา
- ผู้สัญญาต้องให้วัสดุที่ผลิตภายในประเทศไทยไม่ต่ำกว่าร้อยละ 90 ของปริมาณวัสดุที่ต้องใช้ในทั้งหมดตามสัญญา
- ผู้สัญญาจะต้องดำเนินการให้วัสดุที่ผลิตภายในประเทศไทยไม่ต่ำกว่าร้อยละ 60 ของมูลค่าในสัญญาและแผนการให้วัสดุที่ผลิตภายในประเทศไทยไม่ต่ำกว่าร้อยละ 90 ของปริมาณเงินลงทุนที่ต้องใช้ในทั้งหมดตามสัญญาภายใน 30 วัน นับตั้งแต่วันที่ตกลงงานในสัญญา

กองช่าง องค์การบริหารส่วนจังหวัดชัยภูมิ	
โครงการ ปรับปรุงอาคารโรงพยาบาลส่งเสริมสุขภาพตำบลหนองสรวง	
สำรวจ	นายช่างโยธาปฏิบัติงาน
ออกแบบแบบแปลน	พนักงานช่างเทคนิคการ
ตรวจ	หน้าฝ่ายสำรวจและออกแบบ
เห็นชอบ / อนุมัติ	ผอ.กองช่าง
วันที่ 1 พฤษภาคม 2569	

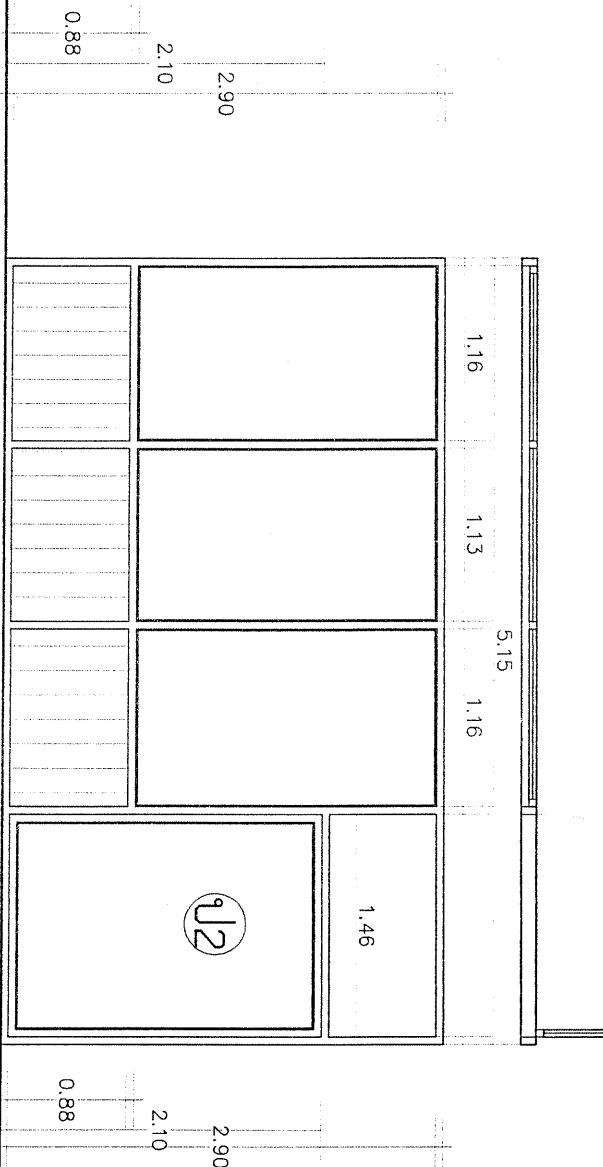
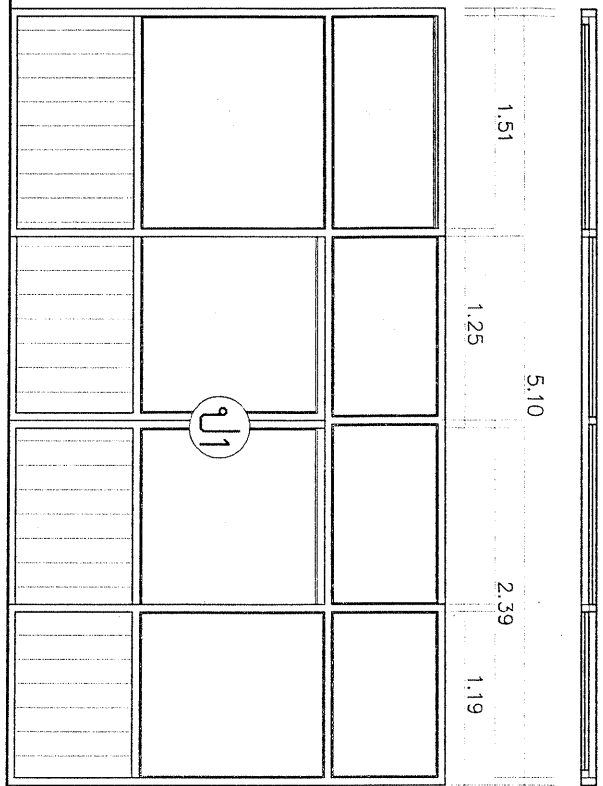

ประตูห้องหมายเลข 1
 ประตูบานเลื่อนเปิดคู่
 วงกบอลูมิเนียม
 ขนาด 2x4"
 บานอลูมิเนียม
 ผนังลูกฟูก
 กระจกฝ้าหนา 5 มม.

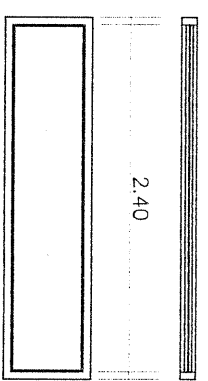

ประตูห้องหมายเลข 2
 ประตูบานตรึง
 วงกบอลูมิเนียม
 ขนาด 2x4"
 บานอลูมิเนียม
 ผนังลูกฟูก
 กระจกฝ้าหนา 5 มม.

แบบขยายประตูหน้าต่าง
 scale 1:50

หน้าต่าง (M)
 ช่องแสง
 วงกบอลูมิเนียม
 ขนาด 2x4"
 บานอลูมิเนียม กระจกฝ้า
 หนา 5 มม.

▽ ระดับพื้น





กองช่าง
 องค์การบริหารส่วนจังหวัดเชียงใหม่

โครงการปรับปรุงอาคารโรงพยาบาลส่งเสริมสุขภาพตำบลบ้านห้วยน้ำคำ

สำรวจ	NSHT	นายช่างโยธาปฏิบัติงาน
ออกแบบเขียนแบบ	NSHT	พนักงานช่างเทคนิคบริการ
ตรวจ		วิศวกรโยธา
ตรวจ		หัวหน้าฝ่ายสำรวจและออกแบบ
พิมพ์ขอบ / อนุมัติ		ผอ.กองช่าง

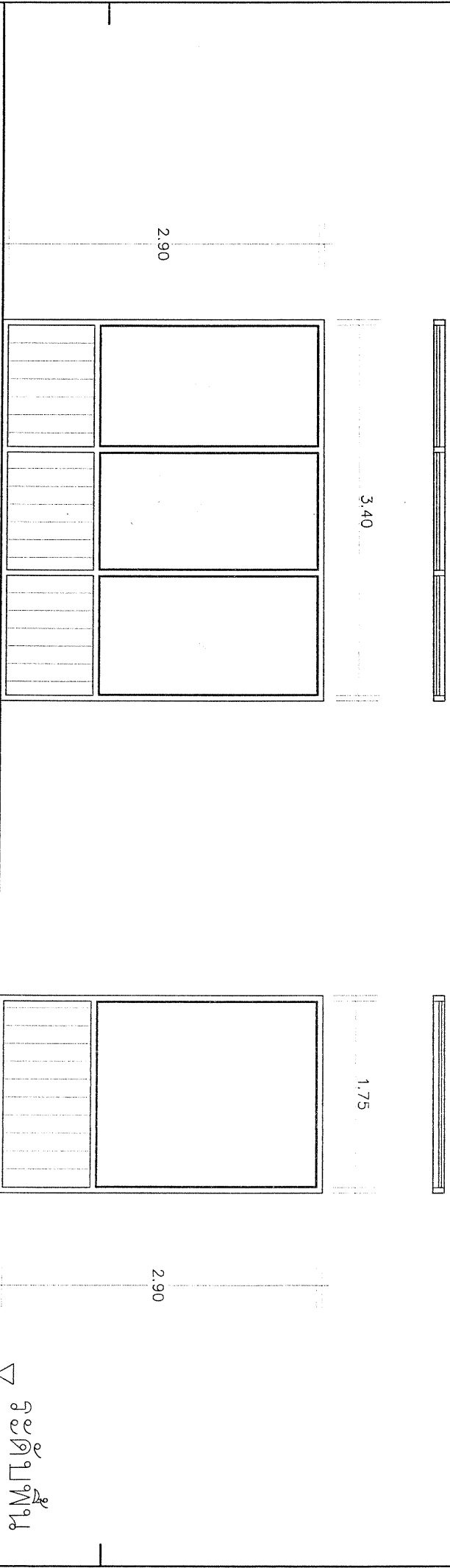





วันที่ 1 พฤษภาคม 2569



หน้าต่าง 
 ช่องแสง
 วงกบอลูมิเนียม
 ขนาด 2x4
 ผนังฉุยก
 บานอลูมิเนียม กระจุกผ้า
 หน้า 5 มม.

หน้าต่าง 
 ช่องแสง
 วงกบอลูมิเนียม
 ขนาด 2x4
 ผนังฉุยก
 บานอลูมิเนียม กระจุกผ้า
 หน้า 5 มม.

แบบขยายประตูหน้าต่าง
 scale 1:50

	
องค์การบริหารส่วนจังหวัดชัยภูมิ	
กองช่าง	
โครงการ ปรับปรุงซ่อมแซมโรงพยาบาลส่งเสริมสุขภาพตำบลบ้านหนองบัวคำ	
สำรวจ	
ออกแบบ/เขียนแบบ	
ตรวจ	
ตรวจ	
เห็นชอบ / อนุมัติ	
ชื่อโครงการ	ท.น.ผ่านสำรวจและออกแบบ
ชื่อกองช่าง	ชื่อกองช่าง
วันที่ 1 พฤษภาคม 2569	

ประมาณราคางานอาคาร

ส่วนราชการ องค์การบริหารส่วนจังหวัดชัยภูมิ

โครงการ ปรับปรุงห้องฉุกเฉินโรงพยาบาลส่งเสริมสุขภาพตำบลหนองสังข์

สถานที่ โรงพยาบาลส่งเสริมสุขภาพตำบลหนองสังข์ ตำบลหนองสังข์ อำเภอแก้งคร้อ จังหวัดชัยภูมิ

รายละเอียด ดำเนินการโดยรถออบันไคเดิม และก่อสร้างทางลาด พื้นที่รวมไม่น้อยกว่า 16.00 ตารางเมตร

(รายละเอียดตามแบบ และประมาณราคา อบจ.ชัยภูมิ)

ประมาณราคาเมื่อวันที่ 5 พฤษภาคม 2569

ลำดับที่	รายการ	ค่าวัสดุและค่าแรง	Factoc : F	ราคาก่อสร้างทั้งหมด	หมายเหตุ
		รวมเป็นเงิน (บาท)		รวมเป็นเงิน (บาท)	
1	ประเภทงานอาคาร	69,957.21	1.3091	91,580.99	
2	.				
3	เงื่อนไข				
	3.1 เงินล่วงหน้า 0 %				
	3.2 เงินประกันผลงานหัก 0 %				
	3.3 ดอกเบี้ยเงินกู้ 7 %				
	3.4 ภาษีมูลค่าเพิ่ม 7 %				
สรุป	รวมราคาก่อสร้างเป็นเงินทั้งสิ้น			91,580.99	
	คิดเป็นเงินประมาณ			91,000.00	
	ตัวอักษร	เก้าหมื่นหนึ่งพันบาทถ้วน			

(ลงชื่อ)

 (นางสาว พิมพ์ภัทร แก้วทน)
ประมาณราคา
พนักงานจ้างเหมาบริการ

(ลงชื่อ)

 (นายสุวรรณ จันปัญญา)
สำรวจ/ประมาณราคา
นายช่างโยธาปฏิบัติงาน

(ลงชื่อ)

 (นายภาชกร ศรีภูมิพุกข์)
ตรวจสอบ
หัวหน้าฝ่ายผังเมือง รักษาการในตำแหน่ง
หัวหน้าฝ่ายสำรวจและออกแบบ

(ลงชื่อ)

 (นายนเรศ รักเพ็ง)
อนุมัติ
ผู้อำนวยการกองช่าง

ประมาณราคางานอาคาร

ส่วนราชการ องค์การบริหารส่วนจังหวัดชัยภูมิ

โครงการ ปรับปรุงห้องฉุกเฉินโรงพยาบาลส่งเสริมสุขภาพตำบลหนองสังข์

สถานที่ โรงพยาบาลส่งเสริมสุขภาพตำบลหนองสังข์ ตำบลหนองสังข์ อำเภอแก้งคร้อ จังหวัดชัยภูมิ

รายละเอียด ดำเนินการโดยรถอเนกประสงค์ และก่อสร้างทางลาด พื้นที่รวมไม่น้อยกว่า 16.00 ตารางเมตร

(รายละเอียดตามแบบ และประมาณราคา อบจ.ชัยภูมิ)

ประมาณราคาเมื่อวันที่ 5 พฤษภาคม 2569

ลำดับ ที่	รายการ	จำนวน	หน่วย	ราคาวัสดุสิ่งของ		ค่าแรงงาน		ค่าวัสดุและ ค่าแรงงาน	หมายเหตุ
				ราคาหน่วย	จำนวนเงิน	ราคาหน่วย	จำนวนเงิน		
1	งานทางลาด			-	-	-	-	-	
	งานรื้อบันไดเดิม	6.00	ตร.ม.	-	-	500.00	3,000.00	3,000.00	
	1.1 งานฐานราก								
	- ฐานราก	8	ตัน	1,014.65	8,117.20	-	-	8,117.20	(รวม ค่าแรง)
	1.2 งานคาน,เสา								
	- ขุดดิน	2.00	ลบ.ม.	-	-	112.00	224.00	224.00	
	- เหล็กเส้นกลมผิวข้ออ้อย SD.40 ศก.12 มม. ยาว (Tempcore)	0.16	ตัน	21,150.00	3,337.47	3,600.00	568.08	3,905.55	
	- เหล็กเส้นกลมผิวเรียบ SR.24 ศก. 6 มม.	0.03	ตัน	21,850.00	718.87	4,400.00	144.76	863.63	
	- ไม้แบบ	18.00	ตร.ฟ.	400.00	7,200.00	-	-	7,200.00	
	- ค่าแรงไม้แบบ	18.00	ตร.ม.	-	-	139.00	2,502.00	2,502.00	
	- คอนกรีตผสมเสร็จรูปลูกบาศก์ 240 กก./ตร.ชม. และรูป ทรงกระบอก 210 กก./ตร.ชม.	1.34	ลบ.ฟ.	1,968.22	2,634.95	327.00	437.77	3,072.73	(รวม ค่าแรง)
	- ลวดผูกเหล็ก	4.00	กก.	58.00	232.00	-	-	232.00	
	1.3 พื้น								
	- ดินถมบดอัด	9.00	ลบ.ม.	413.00	3,717.00	99.00	891.00	4,608.00	
	- เหล็กเส้นกลมผิวข้ออ้อย SD.40 ศก.12 มม. ยาว (Tempcore)	0.04	ตัน	21,150.00	892.53	3,600.00	151.92	1,044.45	
	- คอนกรีตผสมเสร็จรูปลูกบาศก์ 240 กก./ตร.ชม. และรูป ทรงกระบอก 210 กก./ตร.ชม.	1.72	ลบ.ฟ.	1,968.22	3,391.24	327.00	563.42	3,954.66	
	- ผนังก่อคอนกรีตบล็อก หน้า 7 ซม.	9.00	ตร.ม.	139.00	1,251.00	84.00	756.00	2,007.00	
	- ฉาบ	9.00	ตร.ม.	95.00	855.00	87.00	783.00	1,638.00	
	1.4 ราวจับ								
	- ท่อสแตนเลส (แบบราวเดี่ยว) ขนาด Ø 1 นิ้ว หน้า 2.7 มม.	20.00	เมตร	565.00	11,300.00	-	-	11,300.00	รวมค่าแรง
	- ท่อสแตนเลส (แบบราวเดี่ยว) ขนาด Ø 2 นิ้ว หน้า 2.7 มม.	16.00	เมตร	1,018.00	16,288.00	-	-	16,288.00	รวมค่าแรง
	รวมเป็นเงิน							69,957.21	



กองช่าง

องค์การบริหารส่วนจังหวัดชัยภูมิ

โครงการ ปรับปรุงห้องสุขาเรือนโรงพยาบาลส่งเสริมสุขภาพตำบลหนองสีงู

สถานที่ โรงพยาบาลส่งเสริมสุขภาพตำบลหนองสีงู ตำบลหนองสีงู อำเภอแก้งคร้อ จังหวัดชัยภูมิ

รายละเอียด ดำเนินการโดยเรือถอนปั้นไต่เค็ม และก่อสร้างทางลาด พื้นที่รวมไม่น้อยกว่า 16.00 ตารางเมตร
แบบ และประมาณราคา อบจ.ชัยภูมิ)

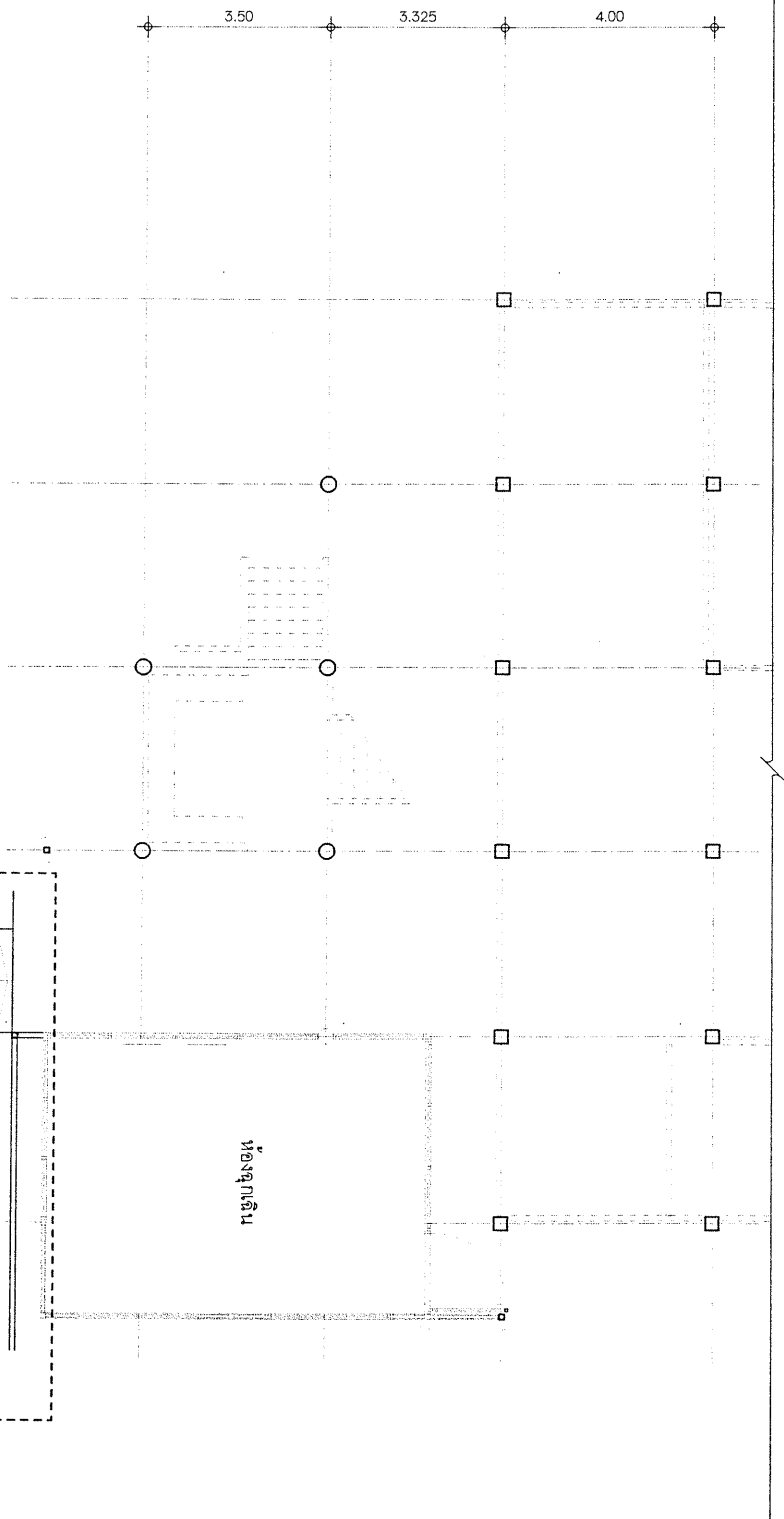

กองช่าง
องค์การบริหารส่วนจังหวัดชัยภูมิ

โครงการ ปรับปรุงห้องชุดลงในโรงพยาบาลส่งเสริมสุขภาพตำบลหนองสูงชัยภูมิ

สาขา	๘๖	นายช่างโยธาปฏิบัติงาน
เขียนแบบ	๗๘	พนักงานช่างเทคนิคการ
สำรวจ		วิศวกรโยธาชำนาญการ
ตรวจ		หัวหน้าช่างเทคนิคการ วิศวกรรมการโยธาชำนาญ
วันที่		ผู้อำนวยการกองช่าง

หมายเหตุ
 - การแก้ไขแบบรายละเอียดเขียนงานให้เป็นอำนาจอยู่ในชุดสิทธิ์ที่ผู้ควบคุมงานและคณะกรรมการตรวจสอบรับสิทธิ์
 - ผู้ควบคุมงานต้องแจ้งให้วิศวกรโยธาหรือวิศวกรโยธาที่เกี่ยวข้องในแผนกก่อสร้างรับทราบ
 - ผู้ควบคุมงานต้องแจ้งให้วิศวกรโยธาหรือวิศวกรโยธาที่เกี่ยวข้องในแผนกก่อสร้างรับทราบ
 - ผู้ควบคุมงานต้องแจ้งให้วิศวกรโยธาหรือวิศวกรโยธาที่เกี่ยวข้องในแผนกก่อสร้างรับทราบ
 - ผู้ควบคุมงานต้องแจ้งให้วิศวกรโยธาหรือวิศวกรโยธาที่เกี่ยวข้องในแผนกก่อสร้างรับทราบ

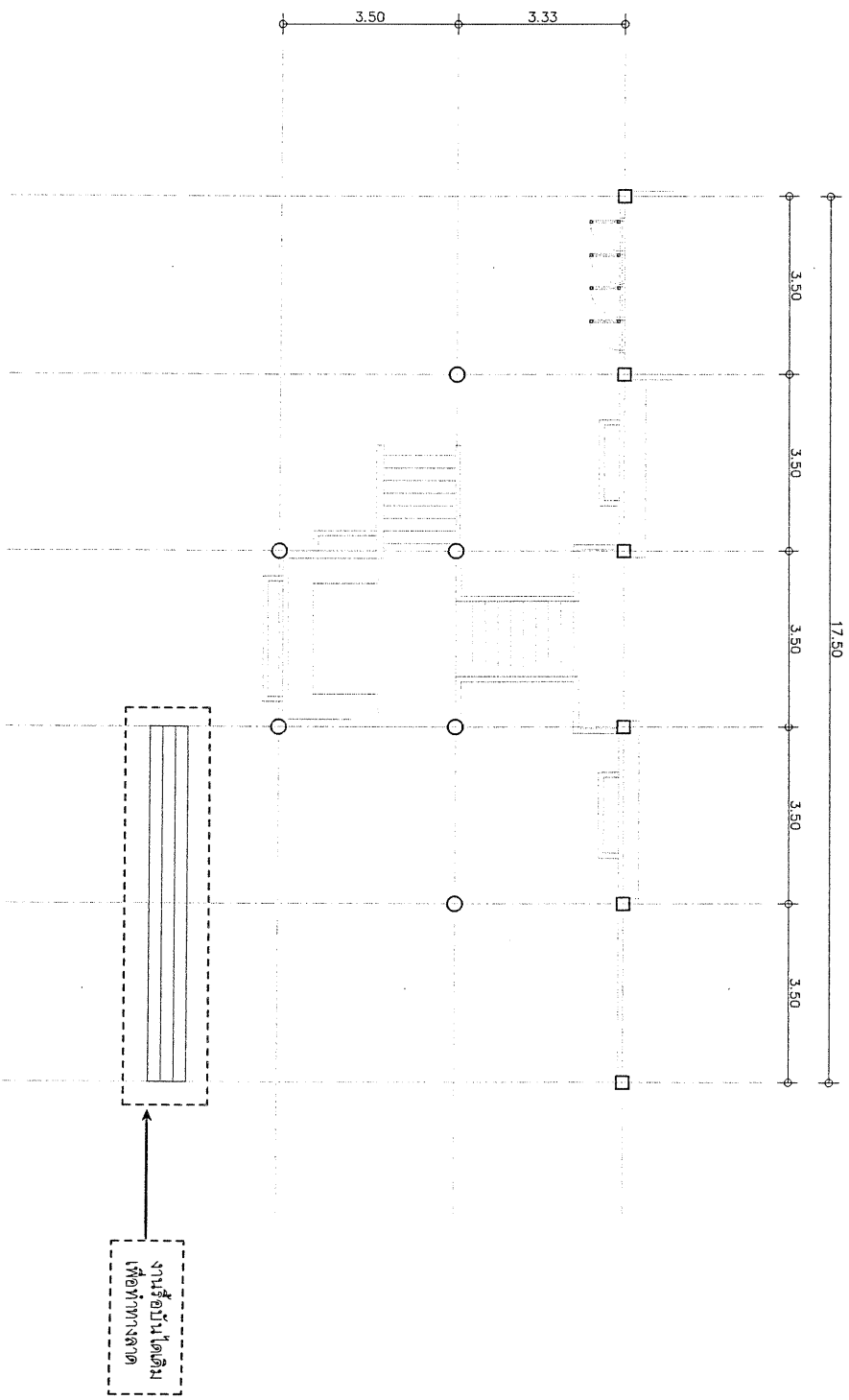

- หมายเหตุ**
- การแก้ไขแบบและรายละเอียดปริมาณงานให้เป็นอำนาจอยู่ในดุลยพินิจของวิศวกรและคณะกรรมการตรวจสอบพัสดุ
 - คู่มือปฏิบัติงานในระบบการก่อสร้างหรือการอื่นที่เกี่ยวข้องให้เป็นหน้าที่ของวิศวกรในพื้นที่ โดยต้องเข้าเนื่อกว่าร้อยละ 60 ของมูลค่าพัสดุที่ใช้ในงานก่อสร้างทั้งหมดตามสัญญา
 - คู่มือปฏิบัติงานในระบบการก่อสร้างหรือการอื่นที่เกี่ยวข้องให้เป็นหน้าที่ของวิศวกรในพื้นที่ไม่น้อยกว่าร้อยละ 60 ของมูลค่าพัสดุที่ใช้ในงานก่อสร้างทั้งหมดตามสัญญา



**กองช่าง
องค์การบริหารส่วนจังหวัดชัยภูมิ**

โครงการ ปรับปรุงห้องบุคลากรในโรงพยาบาลส่งเสริมสุขภาพตำบลหนองสูงพิ

สาขา	ช่างโยธาปฏิบัติงาน
ผู้เขียนแบบ	พนักงานช่างเทคนิคการ
ผู้ตรวจสอบ	วิศวกรโยธาชำนาญการ
ผู้ตรวจสอบ	หัวหน้าช่างเทคนิคการ วิศวกรชำนาญการ
ผู้ตรวจสอบ	ผู้อำนวยการกองช่าง

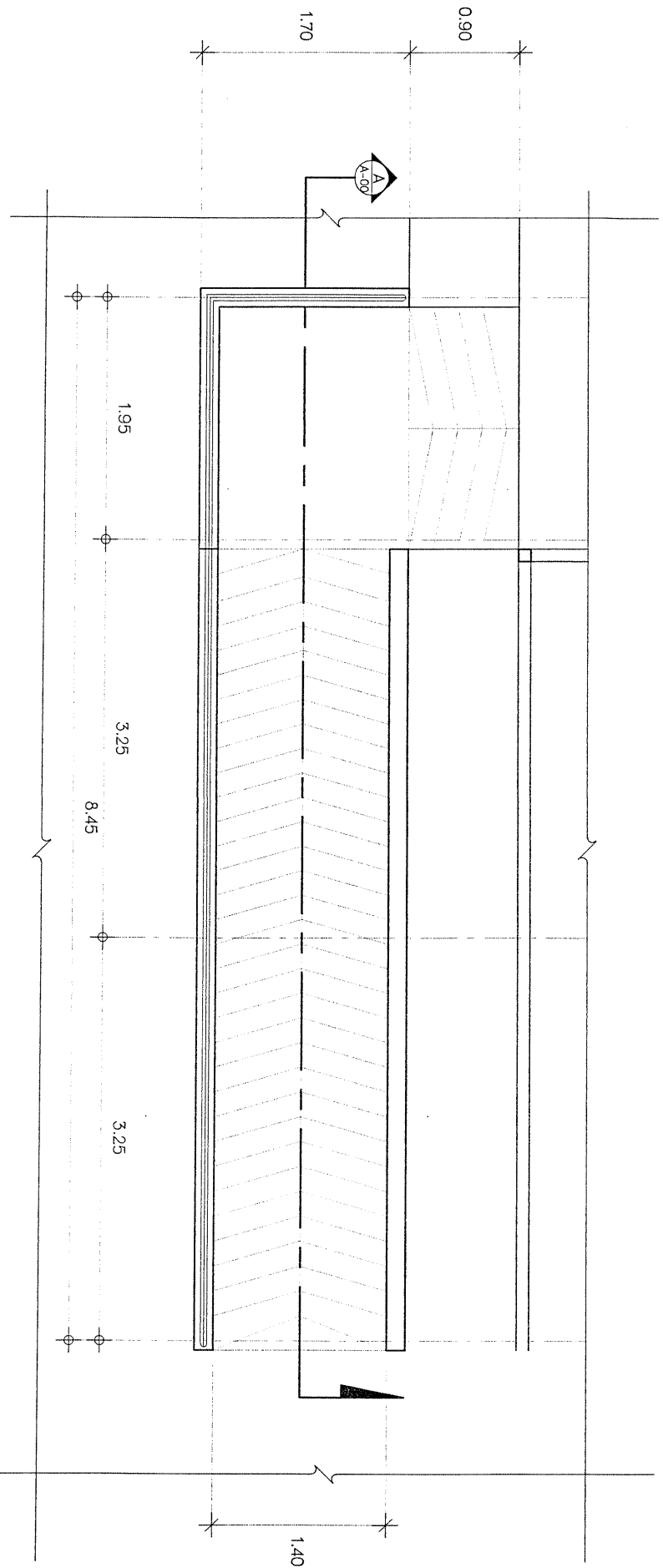

แปลนพื้นที่ทางลาด
มาตราส่วน 1:50



กองช่าง
องค์การบริหารส่วนจังหวัดชัยภูมิ

โครงการ ปรับปรุงห้องฉุกเฉินโรงพยาบาลส่งเสริมสุขภาพตำบลหนองสูงชัย

สำรวจ	อนันต์	นายช่างโยธาปฏิบัติงาน
เขียนแบบ	วิษณุ	พนักงานช่างเขียนแบบ
ตรวจสอบ	วิษณุ	วิศวกรโยธาชำนาญการ
ตรวจสอบ	วิษณุ	หัวหน้างานช่างโยธา วิศวกรชำนาญพิเศษ
ตรวจสอบ	วิษณุ	ผู้อำนวยการก่อสร้าง

หมายเหตุ

- การแก้ไขแปลนและเขียนโครงการงานให้ป็นอำนาจอยู่ในดุลพินิจของวิศวกรงานและคณะกรรมการตรวจสอบพัสดุ
- คู่มือปฏิบัติงานในระบบพัสดุหรือครุภัณฑ์ที่จะใช้ในงานก่อสร้างเป็นพัสดุที่ผลิตภายในประเทศไทย โดยต้องเป็นเนื้อที่กว่าร้อยละ 60 ของมูลค่าพัสดุที่จะใช้ในงานก่อสร้างทั้งหมดตามสัญญา
- คู่มือปฏิบัติงานในระบบพัสดุที่ผลิตภายในประเทศไทยไม่น้อยกว่าร้อยละ 90 ของปริมาณเหล็กที่ติดตั้งทั้งหมดตามสัญญา
- คู่มือปฏิบัติงานระบบการเขียนพัสดุที่ผลิตภายในประเทศไทยไม่น้อยกว่าร้อยละ 60 ของมูลค่าในสัญญาและแผนการใช้เหล็กที่ผลิตภายในประเทศไทยไม่น้อยกว่าร้อยละ 90 ของปริมาณเหล็กที่ติดตั้งทั้งหมดตามสัญญาภายใน 30 วัน นับแต่วันที่ได้ลงนามในสัญญา

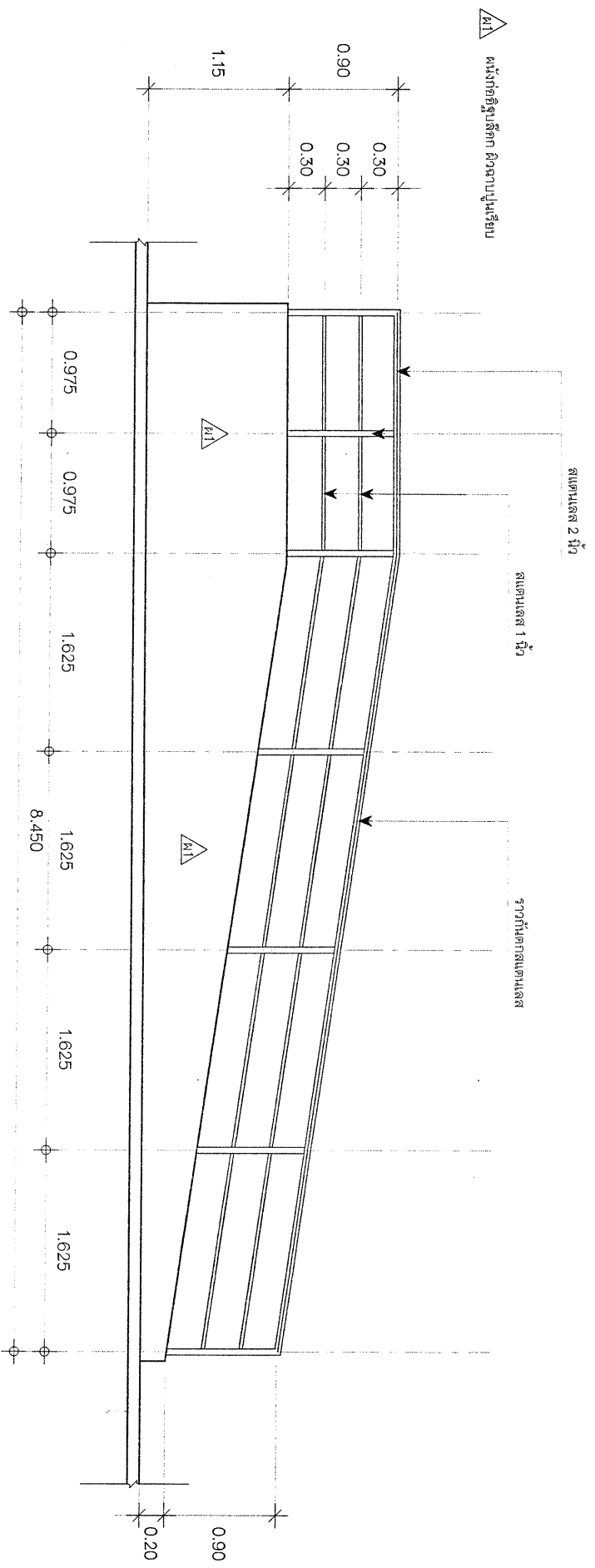

รูปถ่าย
 สัปดาห์ที่ 1:50



กองช่าง
องค์การบริหารส่วนจังหวัดชัยภูมิ

โครงการ ปรับปรุงห้องสุขาโรงเรียนประชาบาลส่งเสริมสุขภาพตำบลหนองสูงชัย

สำรวจ	นาย [Signature]	นางช่างในสายปฏิบัติงาน
ออกแบบ	นาย [Signature]	พนักงานช่างเทคนิคการ
ตรวจสอบ	นาย [Signature]	วิศวกรในสายช่าง
ควบคุม	นาย [Signature]	หัวหน้าช่างเทคนิคการ วิศวกรในสายช่าง
บริหาร	นาย [Signature]	ผู้อำนวยการกองช่าง

- หมายเหตุ
- การแก้ไขแบบรายละเอียดสถาปัตย์งานให้เป็นอำนาจอยู่ในคู่มือหรือคู่มือปฏิบัติงานและคณะกรรมการตรวจรับพัสดุ
 - คู่มือปฏิบัติงานต้องให้รหัสที่ระบุรายละเอียดหรือรหัสที่จะใช้ในงานก่อสร้างเป็นรหัสที่เขียนไว้ในรายละเอียด 60 ของมูลค่าพัสดุที่จะใช้ในงานก่อสร้างทั้งหมดตามสัญญา
 - คู่มือปฏิบัติงานต้องให้รหัสที่ระบุรายละเอียดที่ไม่ใช่รายละเอียด 90 ของปริมาณเหล็กที่ติดตั้งทั้งหมดตามสัญญา
 - คู่มือปฏิบัติงานจะจัดทำแบบการแก้ไขที่ติดตั้งรายละเอียด 60 ของมูลค่าในสัญญาและแบบการแก้ไขที่ติดตั้งรายละเอียด 90 ของปริมาณเหล็กที่ติดตั้งทั้งหมดตามสัญญาภายใน 30 วัน นับเกิดจากวันที่ได้ลงนามในสัญญา

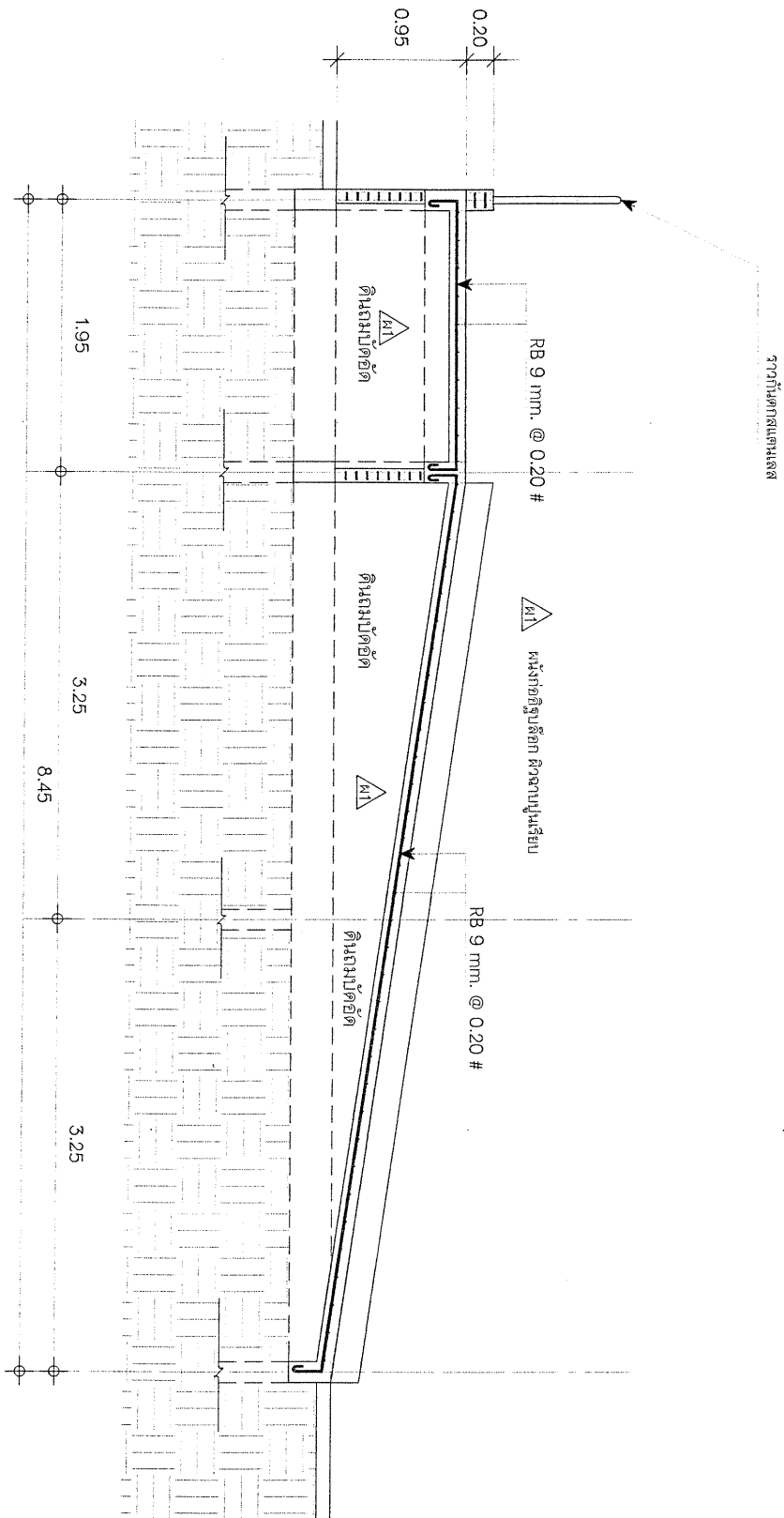

รูปตัด A
มาตราส่วน 1:50

หมายเหตุ

- การแก้ไขแบบและรายละเอียดปริมาณงานให้เป็นอำนาจอยู่ในดุลพินิจของเจ้าพนักงานและคณะกรรมการการตรวจรับพัสดุ
- คู่มือปฏิบัติงานต้องปฏิบัติตามมาตรฐานหรือข้อกำหนดที่เกี่ยวข้องในการทำงานก่อสร้างเป็นพัสดุที่ผลิตภายในประเทศ โดยต้องไม่ใช่น้อยกว่าร้อยละ 60 ของมูลค่าพัสดุที่จะใช้ในงานก่อสร้างทั้งหมดตามสัญญา
- คู่มือปฏิบัติงานต้องปฏิบัติตามระเบียบกระทรวงมหาดไทยว่าด้วยการจัดซื้อจัดจ้างที่ไม่ใช่การประมูลพัสดุที่ผลิตภายในประเทศไม่น้อยกว่าร้อยละ 60 ของมูลค่าในสัญญาและแผนการจัดซื้อพัสดุที่ผลิตภายในประเทศไม่น้อยกว่าร้อยละ 90 ของปริมาณพัสดุที่ต้องใช้ทั้งหมดตามสัญญาภายใน 30 วัน นับตั้งแต่วันที่จัดงานประมูลพัสดุ

 กองช่าง องค์การบริหารส่วนจังหวัดชัยภูมิ	
โครงการ ปรับปรุง ร่องอุทกดินโรงพยาบาลส่งเสริมสุขภาพตำบลหนองสูงชัย	
สำรวจ	นายช่างโยธาปฏิบัติงาน
เขียนแบบ	พนักงานช่างเทคนิค
ตรวจสอบ	วิศวกรโยธาชำนาญการ
ตรวจมอบ	หัวหน้าช่างเทคนิค กองช่างโยธาจังหวัดชัยภูมิ
ตรวจรับมอบ	ผู้รับมอบการก่อสร้าง

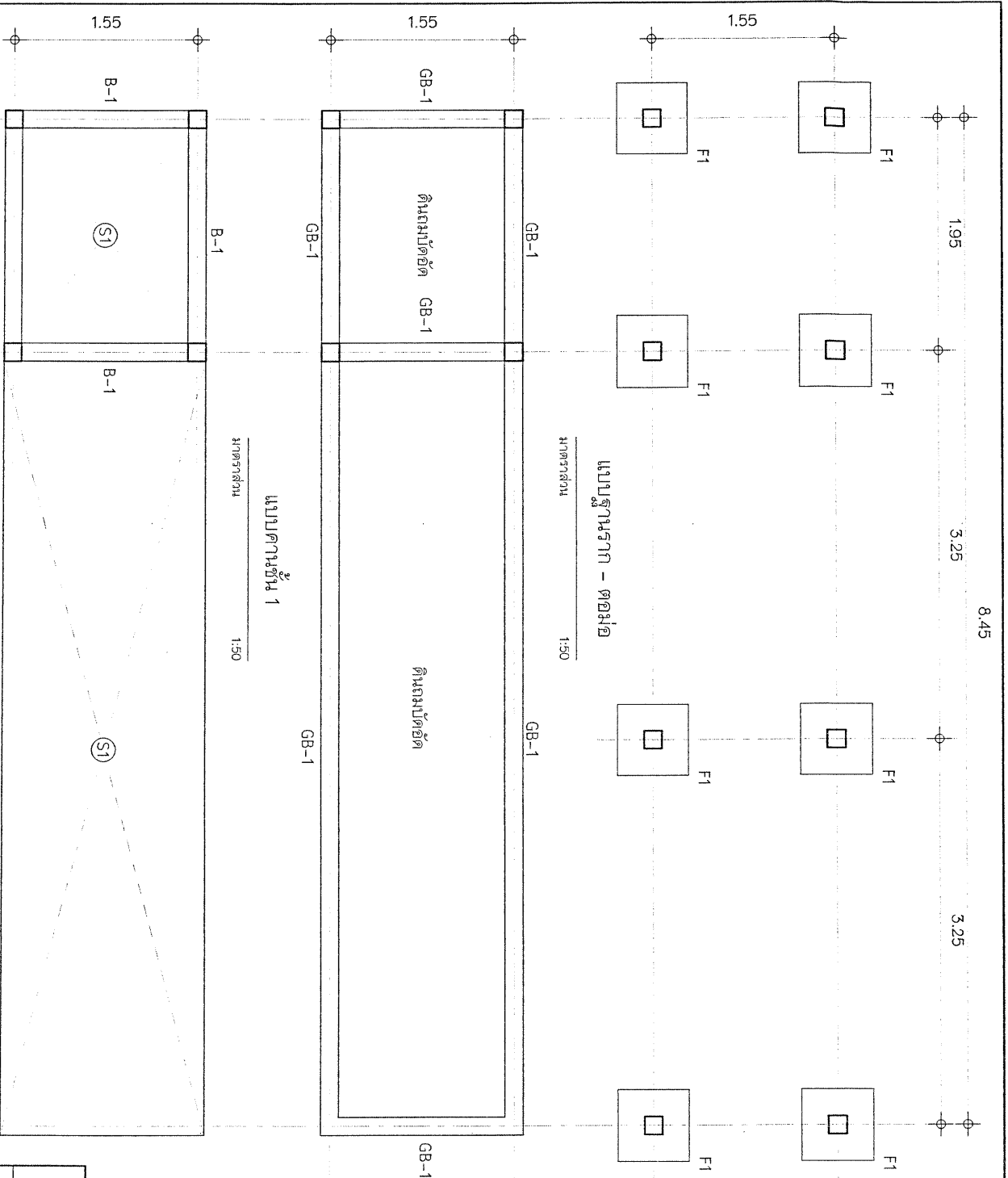

แบบคานชั้น 2

มาตราส่วน 1:50

หมายเหตุ

- การแก้ไขแบบรายละเอียดการดำเนินงาน ให้เป็นอันอยู่ในชุดพิมพ์ของชุดงานและคณะกรรมการตรวจรับพัสดุ
- ชุดสัญญาต้องจัดทำโดยพร้อมหรือพร้อมที่จะใช้ในทันทีที่ส่งมอบไปพร้อมกัน โดยต้องจัดทำแยกตามรายละเอียด 60 ของมูลค่าพัสดุที่จะใช้ในรายการก่อสร้างทั้งหมดตามสัญญา
- ชุดสัญญาต้องเขียนรายละเอียดภายในรายละเอียดไม่น้อยกว่าร้อยละ 90 ของมูลค่าพัสดุที่จะใช้ในรายการก่อสร้างทั้งหมดตามสัญญา
- ชุดสัญญาต้องจัดทำแผนการใช้พัสดุที่เลือกภายในประเทศไม่น้อยกว่าร้อยละ 60 ของมูลค่าในสัญญาและแผนการใช้พัสดุที่เลือกภายในประเทศไม่น้อยกว่าร้อยละ 90 ของปริมาณพัสดุที่ต้องใช้ทั้งหมดตามสัญญาภายใน 30 วัน นับตั้งแต่วันที่ตกลงนามในสัญญา

 <p>กองช่าง องค์การบริหารส่วนจังหวัดชัยภูมิ</p>	
โครงการ ปรับปรุงห้องฉุกเฉินโรงพยาบาลส่งเสริมสุขภาพตำบลหนองสูงชัย	
สัญญา	๗๗
ชื่อแบบ	NS
ตราฉบับ	ชุดงานโครงสร้างอาคาร
ตราฉบับ	ทำนบดินชั้นตอม่อ ฐานรากในตอม่อ
ตราฉบับ	ผู้ควบคุมการก่อสร้าง

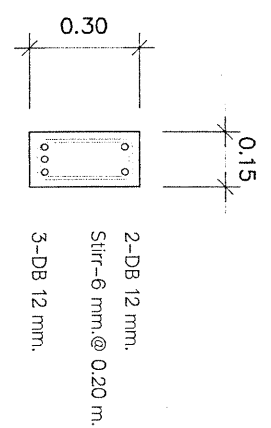
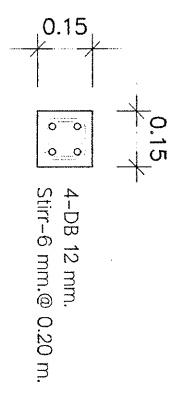
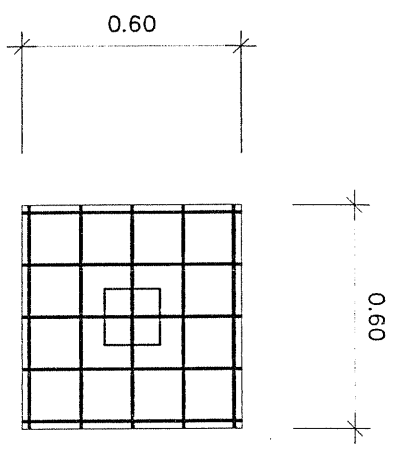

แบบขยาย GB-1
มาตราส่วน 1:20

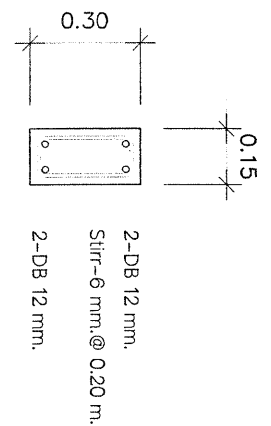

แบบขยาย B-1
มาตราส่วน 1:20

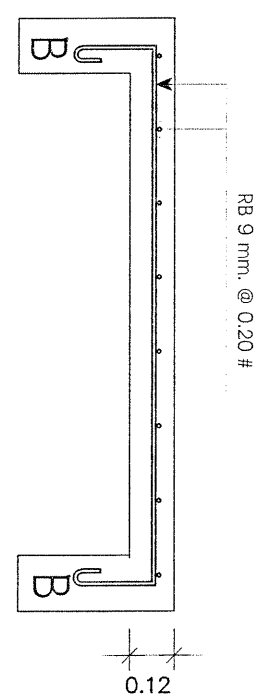

แบบขยาย S1
มาตราส่วน 1:20

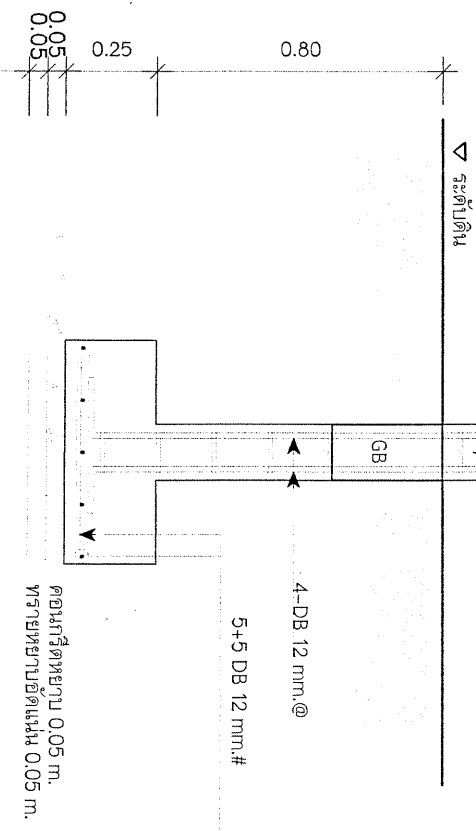

คอนกรีตหนา 0.05 ม.
ทรายหยาบอัดแน่น 0.05 ม.

แบบขยาย (F1)
มาตราส่วน 1:20

หมายเหตุ

- การแก้ไขแบบรายละเอียดปริมาณงานให้เป็นอำนาจอยู่ในเอกสารและคณะกรรมการตรวจสอบพัสดุ
- คู่มือปฏิบัติงานสำหรับช่างหรือวิศวกรที่จะใช้ในงานก่อสร้างเป็นสิ่งที่ต้องปฏิบัติตามโดยเคร่งครัด
- คู่มือปฏิบัติงานสำหรับช่างหรือวิศวกรที่จะใช้ในงานก่อสร้างเป็นสิ่งที่ต้องปฏิบัติตามโดยเคร่งครัด
- คู่มือปฏิบัติงานสำหรับช่างหรือวิศวกรที่จะใช้ในงานก่อสร้างเป็นสิ่งที่ต้องปฏิบัติตามโดยเคร่งครัด
- คู่มือปฏิบัติงานสำหรับช่างหรือวิศวกรที่จะใช้ในงานก่อสร้างเป็นสิ่งที่ต้องปฏิบัติตามโดยเคร่งครัด

กองช่าง
องค์การบริหารส่วนจังหวัดชัยภูมิ

โครงการ ปรับปรุงห้องสุขาในโรงพยาบาลส่งเสริมสุขภาพตำบลหนองสีสุก

สำรวจ	นาย	นาย	นาย
เขียนแบบ	นาย	นาย	นาย
ตรวจสอบ	นาย	นาย	นาย
ตรวจลงนาม	นาย	นาย	นาย
อนุมัติ	นาย	นาย	นาย

ประมาณราคางานอาคาร
 ส่วนราชการ องค์การบริหารส่วนจังหวัดชัยภูมิ

โครงการ ปรับปรุงบันไดอาคารโรงพยาบาลส่งเสริมสุขภาพตำบลหนองสังข์

สถานที่ โรงพยาบาลส่งเสริมสุขภาพตำบลหนองสังข์ ตำบลหนองสังข์ อำเภอแก้งคร้อ จังหวัดชัยภูมิ

รายละเอียด ดำเนินการโดยวิธีรื้อถอนบันไดฝั่งขวามือ ขนาด กว้าง 1.90 เมตร ยาว 2.50 เมตร สูง 1.18 เมตร หรือมีปริมาตรรวมไม่น้อยกว่า 5.56 ลูกบาศก์เมตร พร้อมรื้อถอนกระเบื้องต้นไม้ พร้อมติดตั้งผนังเบา 27.00 ตารางเมตร และปูพื้นกระเบื้อง 37.00 ตารางเมตร

(รายละเอียดตามแบบ และประมาณราคา อบจ.ชัยภูมิ)

ประมาณราคาเมื่อวันที่ 5 พฤษภาคม 2569

ลำดับที่	รายการ	ค่าวัสดุและค่าแรง	Factoc : F	ราคาก่อสร้างทั้งหมด	หมายเหตุ
		รวมเป็นเงิน (บาท)		รวมเป็นเงิน (บาท)	
1	ประเภทงานอาคาร	43,994.00	1.3091	57,592.55	
2	.				
3	เงื่อนไข				
	3.1 เงินล่วงหน้า 0 %				
	3.2 เงินประกันผลงานหัก 0 %				
	3.3 ดอกเบี้ยเงินกู้ 7 %				
	3.4 ภาษีมูลค่าเพิ่ม 7 %				
สรุป	รวมราคาก่อสร้างเป็นเงินทั้งสิ้น			57,592.55	
	คิดเป็นเงินประมาณ			57,000.00	
	ตัวอักษร	ห้าหมื่นเจ็ดพันบาทถ้วน			

(ลงชื่อ)  ประมาณราคา
 (นางสาว พิมพ์ภัทร แก้วทน) พนักงานจ้างเหมาบริการ

(ลงชื่อ)  สํารวจ/ประมาณราคา
 (นายสุรธรรม จันปัญญา) นายช่างโยธาปฏิบัติงาน

(ลงชื่อ)  ตรวจสอบ
 (นายภาชกร ศรีภูมิพลกษ) หัวหน้าฝ่ายผังเมือง รักษาการในตำแหน่ง
 หัวหน้าฝ่ายสำรวจและออกแบบ

(ลงชื่อ)  อนุมัติ
 (นายเนตร รักเพ็ง) ผู้อำนวยการกองช่าง

ประมาณราคางานอาคาร
ส่วนราชการ องค์การบริหารส่วนจังหวัดชัยภูมิ

โครงการ ปรับปรุงชั้นได้อาคารโรงพยาบาลส่งเสริมสุขภาพตำบลหนองสังข์

สถานที่ โรงพยาบาลส่งเสริมสุขภาพตำบลหนองสังข์ ตำบลหนองสังข์ อำเภอแก้งคร้อ จังหวัดชัยภูมิ

รายละเอียด ดำเนินการโดยวิธีรื้อถอนบันไดฝั่งขวามือ ขนาด กว้าง 1.90 เมตร ยาว 2.50 เมตร สูง 1.18 เมตร หรือมีปริมาตรรวมไม่น้อยกว่า 5.56 ลูกบาศก์เมตร พร้อมรื้อถอนกระเบื้องต้นไม้ พร้อมติดตั้งผนังเบา 27.00 ตารางเมตร และปูพื้นกระเบื้อง 37.00 ตารางเมตร (รายละเอียดตามแบบ และประมาณราคา อบจ.ชัยภูมิ)

(รายละเอียดตามแบบ และประมาณราคา อบจ.ชัยภูมิ)

ประมาณราคาเมื่อวันที่ 5 พฤษภาคม 2569

ลำดับ ที่	รายการ	จำนวน	หน่วย	ราคาวัสดุสิ่งของ		ค่าแรงงาน		ค่าวัสดุและ ค่าแรงงาน	หมายเหตุ
				ราคาหน่วย	จำนวนเงิน	ราคาหน่วย	จำนวนเงิน		
1	งานรื้อโครงสร้างคอนกรีตเสริมเหล็ก								
	- รื้อถอนบันได	5.56	ลบ.ม.	-	-	600.00	3,336.00	3,336.00	
	- รื้อถอนกระเบื้องต้นไม้	0.20	ลบ.ม.	-	-	600.00	120.00	120.00	
2	งานผนัง								
	- ผนังไม้อัดยาง หนา 4 มม. คร่าวเหล็กชุบสังกะสี ด้านเดียว	27.00	ตร.ม.	406.00	10,962.00	95.00	2,565.00	13,527.00	
	- แผ่นเมลามีนลามิเนตอัดผิวแข็ง (ลามิเนต สีต่างๆ) หนา 0.8 มม.	27.00	ตร.ม.	270.00	7,290.00	-	-	7,290.00	
3	งานกระเบื้อง								
	- พื้นปูกระเบื้องเคลือบ ขนาด 16 นิ้ว x 16 นิ้ว	37.00	ตร.ม.	375.00	13,875.00	158.00	5,846.00	19,721.00	
	รวมเป็นเงิน							43,994.00	



กองช่าง

องค์การบริหารส่วนจังหวัดชัยภูมิ

โครงการ ปรับปรุงบันไดอาคารโรงพยาบาลส่งเสริมสุขภาพตำบลหนองสูงชัย

สถานที่ โรงพยาบาลส่งเสริมสุขภาพตำบลหนองสูงชัย ตำบลหนองสูงชัย อำเภอแก้งคร้อ จังหวัดชัยภูมิ

รายละเอียด ดัชนีในการโดยวิธีรื้อถอนบันไดฝั่งขวา มีอ ขนาด กว้าง 1.90 เมตร ยาว 2.50 เมตร สูง 1.18 เมตร

หรือมีปริมาตรรวมไม่น้อยกว่า 5.56 ลูกบาศก์เมตร พร้อมรื้อถอนการระบบตะแกรง หรือมติดัดตั้งผนังเบา 27.00

ตารางเมตร และปูพื้นกระเบื้อง 37.00 ตารางเมตร (รายละเอียดตามแบบ และประมาณราคา อบจ.ชัยภูมิ)



กองช่าง

องค์การบริหารส่วนจังหวัดชัยภูมิ

โครงการ ปรับปรุงบ้านโคกอาคารโรงพยาบาลส่งเสริมสุขภาพตำบลหนองสังข์

สถานที่ก่อสร้าง : โรงพยาบาลส่งเสริมสุขภาพตำบลหนองสังข์ ตำบลหนองสังข์ อำเภอแก้งคร้อ จังหวัดชัยภูมิ

รายละเอียด ค่าเนิการโดยวิธีรื้อถอนบ้านไม้ทั้งขวานหรือ ขนาค กว้าง 1.90 เมตร ยาว 2.50 เมตร สูง 1.18 เมตร หรือปริมาตรรวมไม่น้อยกว่า 5.56 ลูกบาศก์เมตร พร้อมรื้อถอนกระบะต้นไม้
 ต้นไม้ พร้อมตัดกิ่งหมันเบา 27.00 ตารางเมตร และปูพื้นกระเบื้อง 37.00 ตารางเมตร (รายละเอียดตามแบบ และประมาณราคา อบจ.ชัยภูมิ)

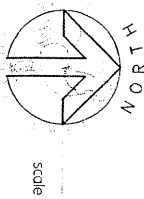
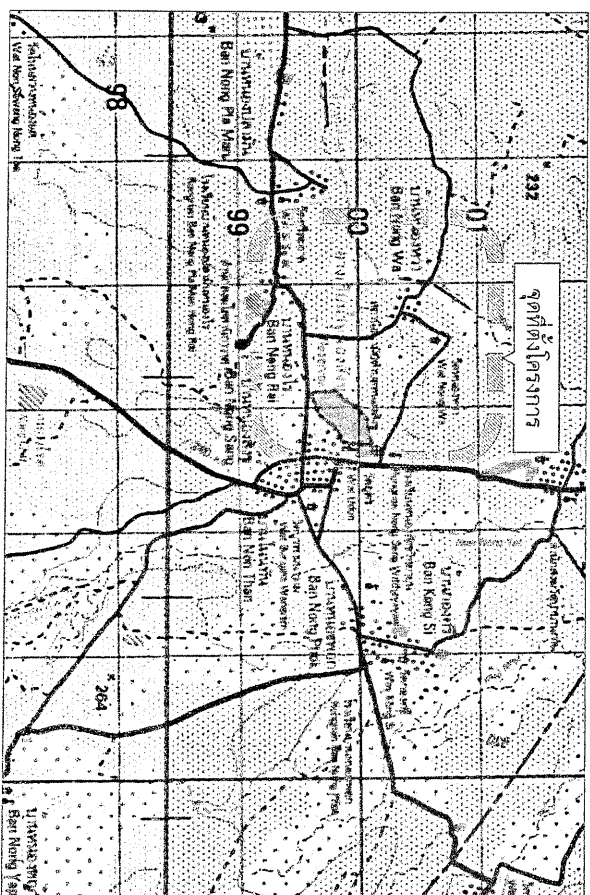
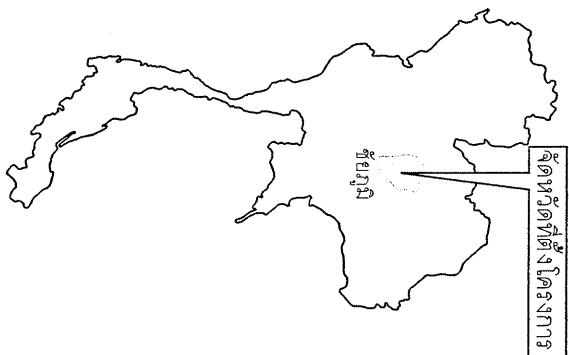

แผนที่แสดงที่ตั้งโครงการ

1:50,000

หมายเหตุ

- การแก้ไขเปลี่ยนแปลงรายละเอียดปริมาณงานให้เป็นอำนาจอยู่ในชุดสิทธิของคู่ควบคุมงานและคณะกรรมการตรวจรับพัสดุ
- ผู้สัญญาต้องรับผิดชอบต่อผู้ตรวจรับพัสดุที่จะใช้ในงานก่อสร้างเป็นพัสดุที่ผลิตภายในประเทศ โดยต้องใช้น้อยกว่าร้อยละ 60 ของมูลค่าวัสดุที่จะใช้ในราคาต่อตารางเมตรสัญญา
- ผู้สัญญาจะต้องจัดหาแบบการรับพัสดุที่ผลิตภายในประเทศไม่น้อยกว่าร้อยละ 60 ของมูลค่าวัสดุที่ผลิตภายในประเทศไม่น้อยกว่าร้อยละ 60 ของปริมาณงานที่ติดตั้งใช้ทั้งหมดตามสัญญาภายใน 30 วัน นับตั้งแต่วันที่จัดส่งงานในสัญญา

สารบัญ		จำนวนแผ่น	หมายเหตุ
1	แบบแปลนของพื้นที่โครงการ	1	
2	ผังบริเวณอาคารก่อสร้าง	1	
3	รายการทั่วไปประกอบแบบก่อสร้าง	1	
4	แบบขยาย	1	

<p>กองช่าง องค์การบริหารส่วนจังหวัดชัยภูมิ</p>	
โครงการ ปรับปรุง บ้านโคกอาคารโรงพยาบาลส่งเสริมสุขภาพตำบลหนองสังข์	
สำรวจ	นายช่างโยธาปฏิบัติงาน
เขียนแบบ	พนักงาณช่างเทคนิค
ตรวจฉบับ	วิศวกรโยธาประจำกองช่าง
ตรวจฉบับ	หัวหน้างานช่างโยธาและออกแบบ
ตรวจฉบับ	ผู้ควบคุมอาคารก่อสร้าง

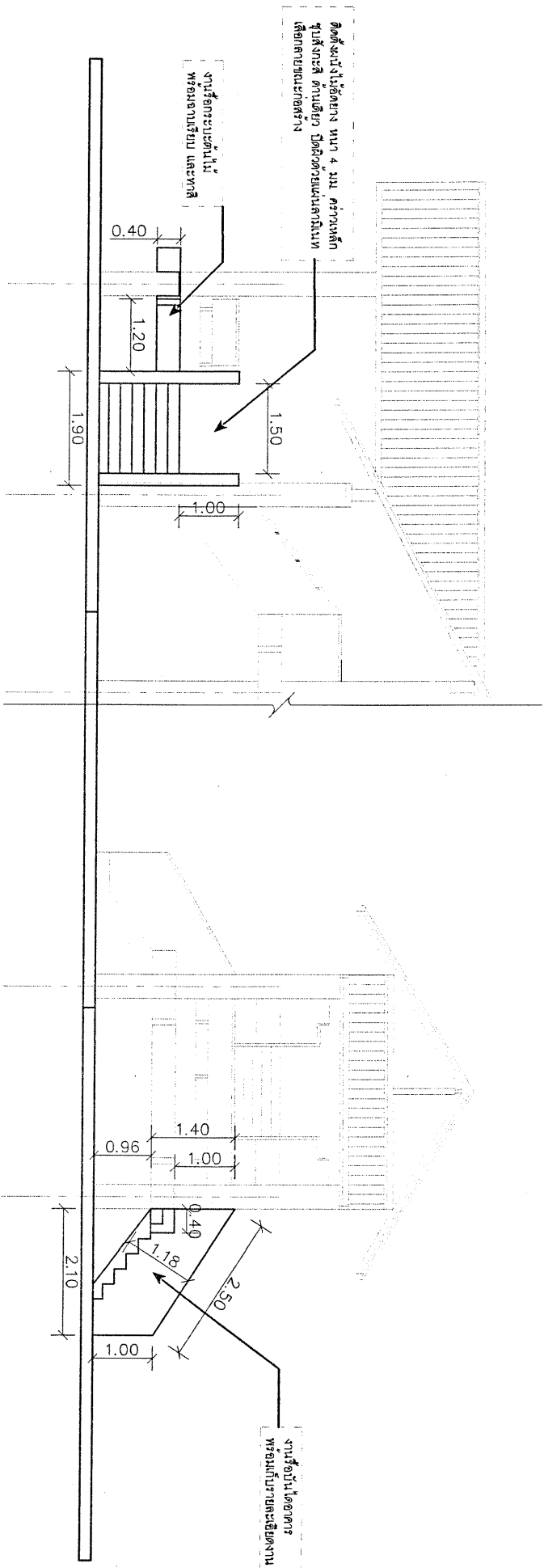

แบบขยาย

ไม่แสดงขนาดราศวน



กองช่าง
องค์การบริหารส่วนจังหวัดชัยภูมิ

โครงการ ปรับปรุงบันไดอาคารโรงเรียนบาลลังเสริมสุขภาพตำบลหนองสีสุ่ย

สำรวจ	นาย	นาย	นาย
เขียนแบบ	นาย	นาย	นาย
ตรวจสอบ	นาย	นาย	นาย
การออกแบบ	นาย	นาย	นาย
BT/7/2560			

- หมายเหตุ
- การแก้ไขเปลี่ยนแปลงรายละเอียดรายการงานให้เป็นอำนาจอยู่ในจุดที่นิยามของวงเงินและคณะกรรมการตรวจรับพัสดุ
 - คู่มือปฏิบัติงานให้พัสดุประเภทวัสดุหรือครุภัณฑ์ที่จะใช้ในงานก่อสร้างเป็นพัสดุที่ผลิตภายในประเทศไทย โดยต้องใช้น้อยกว่าร้อยละ 60 ของมูลค่าพัสดุที่จะใช้ในงานก่อสร้างทั้งหมดตามสัญญา
 - คู่มือปฏิบัติงานให้พัสดุที่ผลิตภายในประเทศไทยไม่น้อยกว่าร้อยละ 90 ของปริมาณเหล็กที่ต่อให้ทั้งหมดตามสัญญา
 - คู่มือปฏิบัติงานจะจัดทำแผนการใช้พัสดุที่ผลิตภายในประเทศไทยไม่น้อยกว่าร้อยละ 60 ของมูลค่าในสัญญาและแผนการใช้พัสดุที่ผลิตภายในประเทศไทยไม่น้อยกว่าร้อยละ 90 ของปริมาณเหล็กที่ต้องใช้ทั้งหมดตามสัญญาภายใน 30 วัน นับแต่วันที่ได้รับแจ้งในสัญญา

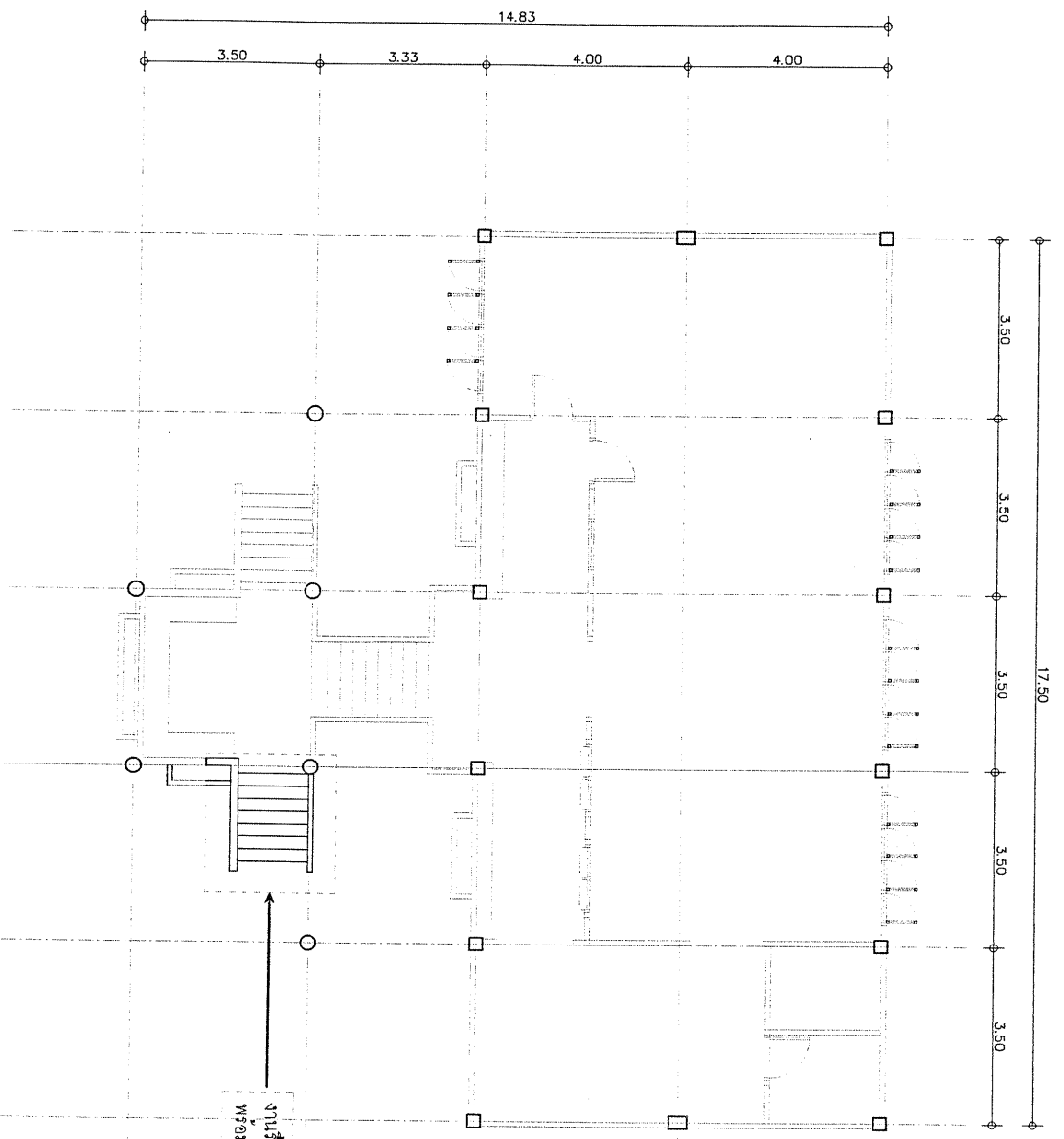

หมายเหตุ

- การแก้ไขแบบแปลนรายละเอียดปริมาณงานให้เป็นส่วนๆอยู่ในดุลพินิจของหัวหน้างานและคณะกรรมการการตรวจรับที่ส่ง
- ผู้ปฏิบัติงานต้องปฏิบัติตามมาตรฐานความปลอดภัยในการทำงานก่อสร้างให้เป็นไปตามข้อกำหนด โดยต้องใช้ในการก่อสร้างทั้งหมดตามสัญญา
- ผู้ปฏิบัติงานต้องแจ้งพื้นที่ที่ติดตั้งในประเภทที่ไม่ใช่อาคารพาณิชย์ 90 ของปริมาณเหล็กที่ติดตั้งทั้งหมดตามสัญญา
- ผู้ปฏิบัติงานจะต้องกำหนดการใช้เหล็กที่ติดตั้งในประเภทที่ไม่ใช่อาคารพาณิชย์ 60 ของปริมาณเหล็กที่ติดตั้งทั้งหมดตามสัญญา



**กองช่าง
องค์การบริหารส่วนจังหวัดชัยภูมิ**

โครงการ ปรับปรุงบันไดอาคารโรงพยาบาลส่งเสริมสุขภาพตำบลหนองสูงชัย

สำรวจ	นายสุวิทย์ ภูมิพัฒน์
เขียนแบบ	นายสุวิทย์ ภูมิพัฒน์
ตรวจสอบ	นายสุวิทย์ ภูมิพัฒน์
ตรวจสอบ	นายสุวิทย์ ภูมิพัฒน์
ตรวจสอบ	นายสุวิทย์ ภูมิพัฒน์

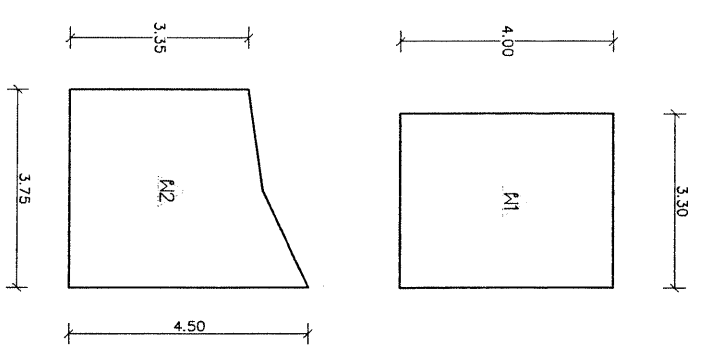
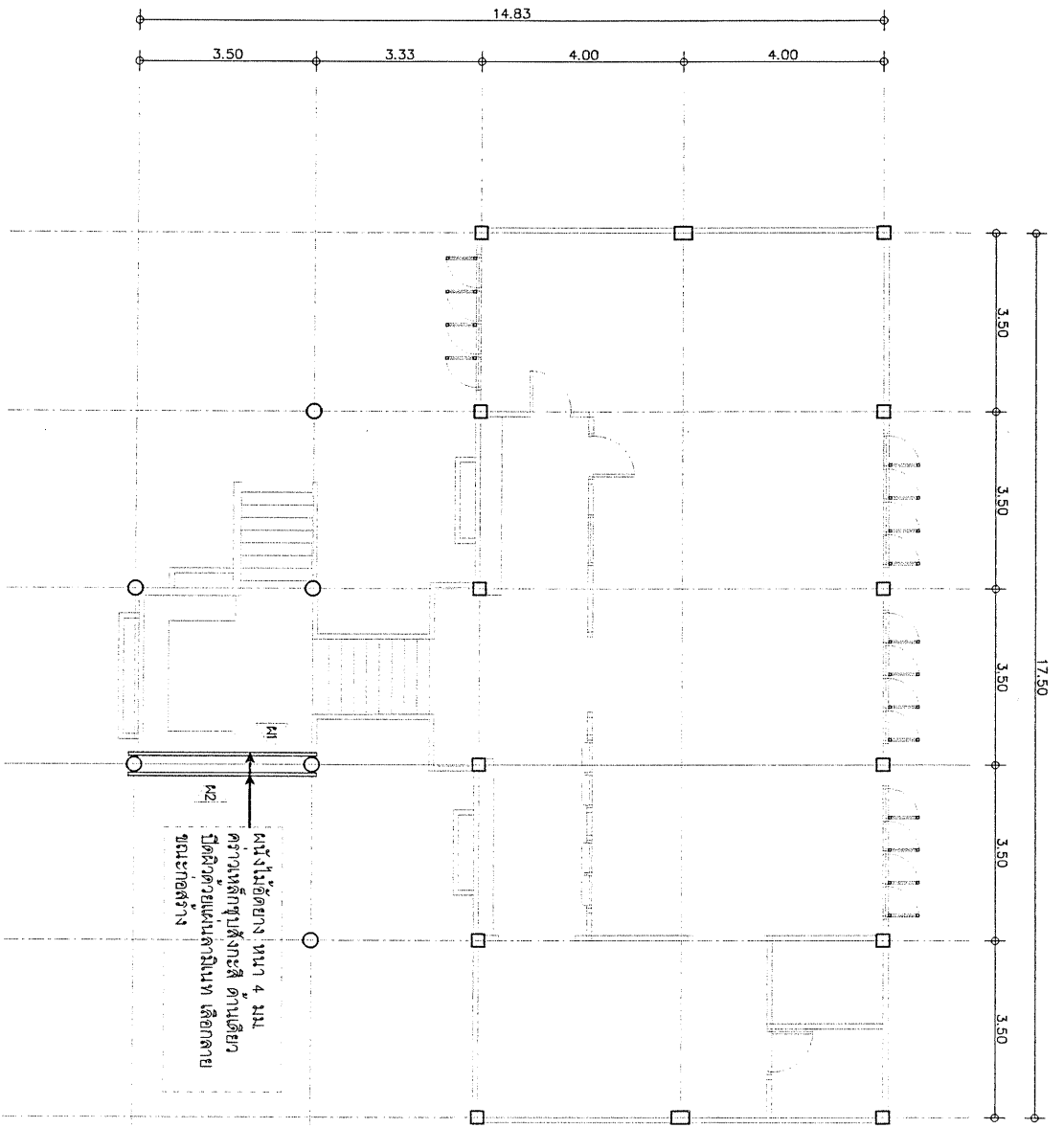

ช่องไม้ค้ำยัน หน้า 4 มม.
 ความห่างที่ขยับที่จะใส่ ด้านเดียว
 ขณะก่อสร้าง



กองช่าง
องค์การบริหารส่วนจังหวัดชัยภูมิ

โครงการ ปรับปรุงงานได้อาคารโรงพยาบาลส่งเสริมสุขภาพตำบลหนองสูงชัย

สาขา	ช่าง	นายช่างประจำโครงการ
เขียนแบบ	นร	พนักงานช่างเขียนแบบ
09/7/2562		3/10/2562
09/7/2562		3/10/2562
09/7/2562		3/10/2562

หมายเหตุ
 - การแก้ไขเปลี่ยนแปลงรายละเอียดปริมาณงานให้เป็นอำนาจอยู่ในดุลยพินิจของวิศวกรควบคุมงานและคณะกรรมการการตรวจรับพัสดุ
 - วัสดุอุปกรณ์ที่ใช้พัสดุประเภทวัสดุหรือครุภัณฑ์จะเลือกใช้ในงานก่อสร้างเป็นพัสดุที่ผลิตภายในประเทศ โดยต้องเลือกใช้ไม่น้อยกว่าร้อยละ 60 ของมูลค่าพัสดุที่จะใช้ในงานก่อสร้างทั้งหมดตามสัญญา
 - วัสดุอุปกรณ์ที่ใช้พัสดุที่ผลิตภายในประเทศไม่น้อยกว่าร้อยละ 90 ของปริมาณเหล็กที่ติดตั้งในโครงการ
 - วัสดุอุปกรณ์ที่จะติดตั้งตามงบการใช้พัสดุที่ผลิตภายในประเทศไม่น้อยกว่าร้อยละ 60 ของมูลค่าในสัญญาและแผนการพัสดุที่ผลิตภายในประเทศไม่น้อยกว่าร้อยละ 90 ของปริมาณเหล็กที่ติดตั้งในโครงการตามค่าสัญญาภายใน 30 วัน นับตั้งแต่วันที่ติดตั้งงานในสัญญา

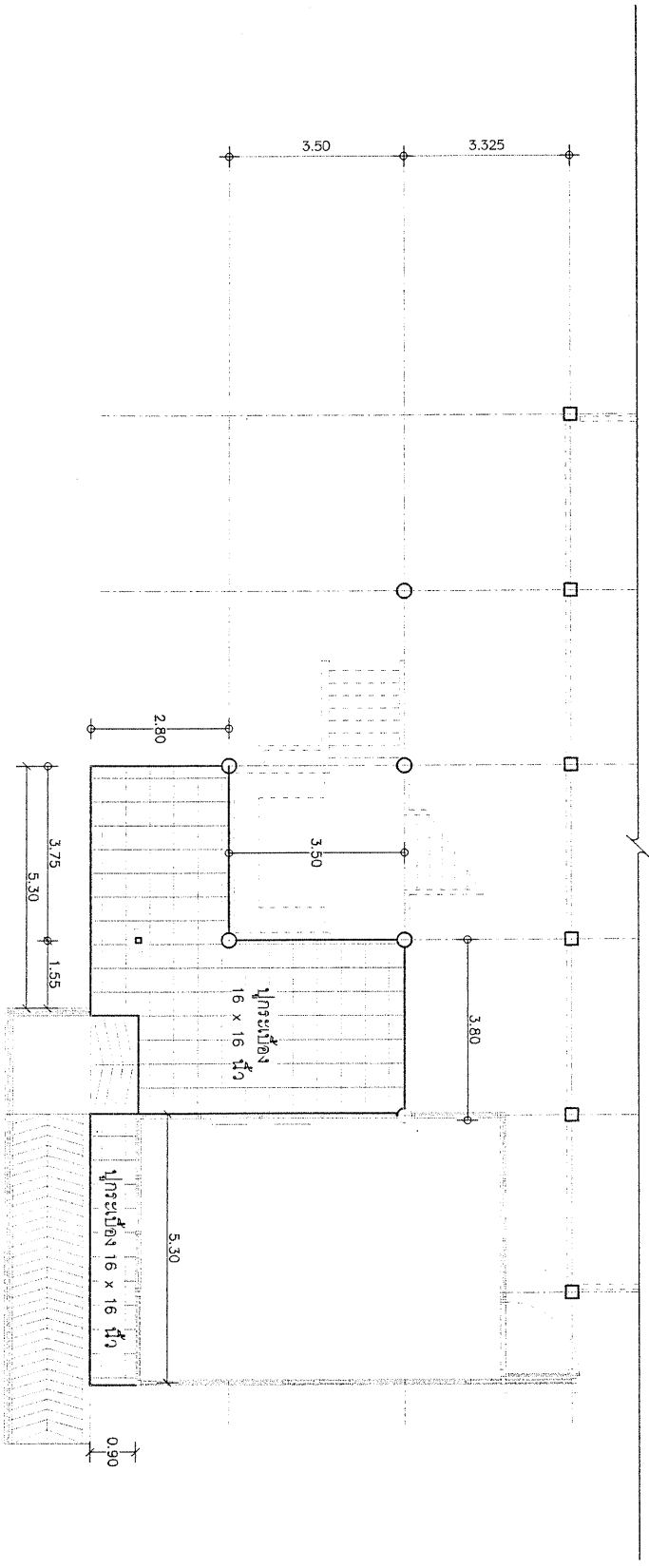

กองช่าง
องค์การบริหารส่วนจังหวัดชัยภูมิ

โครงการ ปรับปรุงบันไดอาคารโรงพยาบาลส่งเสริมสุขภาพตำบลหนองสูงชัย

ตำแหน่ง			
ผู้อำนวยการ	[Signature]	นางสาววิไลลักษณ์ วัฒนศิริ	นางสาววิไลลักษณ์ วัฒนศิริ
รองผู้อำนวยการ	[Signature]	นายสมชาย วัฒนศิริ	นายสมชาย วัฒนศิริ
ช่างเทคนิค	[Signature]	นายสมชาย วัฒนศิริ	นายสมชาย วัฒนศิริ
ผู้ควบคุมงาน	[Signature]	นายสมชาย วัฒนศิริ	นายสมชาย วัฒนศิริ

- หมายเหตุ**
- การแก้ไขเปลี่ยนแปลงรายละเอียดปริมาณงานให้เป็นอำนาจอยู่ในดุลยพินิจของวิศวกรงานและคณะกรรมการตรวจสอบพัสดุ
 - คู่มือปฏิบัติงานในชั้นสุดท้ายหรือสุดท้ายก่อนจะใช้งานก่อสร้างเป็นพัสดุที่ผลิตภายในประเทศไทย โดยต้องใช้น้ำหนักกว่าร้อยละ 60 ของมูลค่าพัสดุที่จะใช้ในงานก่อสร้างทั้งหมดตามสัญญา
 - คู่มือปฏิบัติงานในชั้นสุดท้ายหรือสุดท้ายก่อนจะใช้งานก่อสร้างเป็นพัสดุที่ผลิตภายในประเทศไทย โดยต้องใช้น้ำหนักกว่าร้อยละ 60 ของมูลค่าพัสดุที่จะใช้ในงานก่อสร้างทั้งหมดตามสัญญา
 - คู่มือปฏิบัติงานในชั้นสุดท้ายหรือสุดท้ายก่อนจะใช้งานก่อสร้างเป็นพัสดุที่ผลิตภายในประเทศไทย โดยต้องใช้น้ำหนักกว่าร้อยละ 60 ของมูลค่าพัสดุที่จะใช้ในงานก่อสร้างทั้งหมดตามสัญญา