



ฝ่ายบริหารงานสาธารณสุข

รับที่ 0560 / 69

วันที่ 5 พค 69

เวลา 08.35 น.

## บันทึกข้อความ

กองสาธารณสุข

รับที่ 1511 / 2569

วันที่ 1 พค 69

เวลา 13.20 น.

ส่วนราชการ กองช่าง ฝ่ายสำรวจและออกแบบ โทร. 0-4481-2838

ที่ ขย 51005.1/ 50A

วันที่ 1 พฤษภาคม 2569

เรื่อง ขอส่งเอกสารกำหนดราคากลางโครงการปรับปรุงที่พักขยะ โรงพยาบาลส่งเสริมสุขภาพตำบลบ้านชำมุลนาก ตำบลหนองไผ่ อำเภอกำแพงศรี จังหวัดชัยภูมิ

เรียน ผู้อำนวยการกองสาธารณสุข

ตามที่ กองช่างได้ดำเนินการสำรวจ ออกแบบและกำหนดราคากลางโครงการปรับปรุงที่พักขยะ โรงพยาบาลส่งเสริมสุขภาพตำบลบ้านชำมุลนาก ตำบลหนองไผ่ อำเภอกำแพงศรี จังหวัดชัยภูมิ จังหวัดชัยภูมิ นั้น

กองช่าง ฝ่ายสำรวจและออกแบบ ได้ดำเนินการสำรวจและกำหนดราคากลางเรียบร้อยแล้ว จึงขอส่งกำหนดราคากลางโครงการปรับปรุงที่พักขยะ โรงพยาบาลส่งเสริมสุขภาพตำบลบ้านชำมุลนาก ตำบลหนองไผ่ อำเภอกำแพงศรี จังหวัดชัยภูมิ งบประมาณ 77,200.00- บาท รายละเอียดปรากฏตามเอกสารที่ส่งมาพร้อมนี้

จึงเรียนมาเพื่อพิจารณา และดำเนินการในส่วนที่เกี่ยวข้องต่อไป

(นายนเรศ รักเพ็ง)

ผู้อำนวยการกองช่าง

- ผอ.ฝ่ายบริหารงานสาธารณสุข  
ผอ.ศูนย์ส่งเสริมสุขภาพตำบล

(นางสาวอภิญา อภัยฤทธิ์รงค์)

หัวหน้าฝ่ายบริหารงานสาธารณสุข รักษาราชการแทน

ผู้อำนวยการกองสาธารณสุข

1 หน้า ๒๑

กำหนดราคากลาง  
ส่วนราชการ องค์การบริหารส่วนจังหวัดชัยภูมิ

โครงการ ปรับปรุงที่พักขยะ โรงพยาบาลส่งเสริมสุขภาพตำบลชำมุลนาก

สถานที่ก่อสร้าง โรงพยาบาลส่งเสริมสุขภาพตำบลชำมุลนาก ตำบลหนองไผ่ อำเภอแก้งคร้อ จังหวัดชัยภูมิ

รายละเอียดโครงการ ปรับปรุงโดยวิธีต่อเติมหลังคา ขนาดพื้นที่ไม่น้อยกว่า 26.00 ตารางเมตร

ประมาณราคาเมื่อ 21 เมษายน 2569

ลำดับที่	รายการ	ค่าวัสดุและค่าแรง	Factoc : F	ราคาก่อสร้างทั้งหมด	หมายเหตุ
		รวมเป็นเงิน (บาท)		รวมเป็นเงิน (บาท)	
1	ประเภทงานอาคาร				
	- อาคาร	60,469.02	1.3091	79,159.99	
2	เงื่อนไข				
	2.1 เงินล่วงหน้า 0 %				
	2.2 เงินประกันผลงานหัก 0 %				
	2.3 ดอกเบี้ยเงินกู้ 7 %				
	2.4 ภาษีมูลค่าเพิ่ม 7 %				
สรุป	รวมราคาก่อสร้างเป็นเงินทั้งสิ้น			79,159.99	
	ตัวอักษร	เจ็ดหมื่นเก้าพันหนึ่งร้อยห้าสิบบาทเก้าสิบกเก้าสตางค์			

(ลงชื่อ)

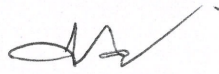

ประธานกรรมการ

(นายขวัญชาย ศรีไพจิตรวรกุล) นายช่างโยธาชำนาญงาน

(ลงชื่อ)

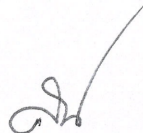

กรรมการ

(นายสุวรรณ จันปัญญา) นายช่างโยธาปฏิบัติงาน

(ลงชื่อ)

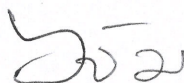

กรรมการและเลขานุการ

(นายอริวัฒน์ ดวงชัยภูมิ) นายช่างโยธาชำนาญงาน

สำเนาถูกต้อง

(นายชินวร ชมนาวัง)

นายช่างโยธาชำนาญงาน

## แบ่งงวดงาน

ส่วนราชการ องค์การบริหารส่วนจังหวัดชัยภูมิ

โครงการ ปรับปรุงที่พักรักษา โรงพยาบาลส่งเสริมสุขภาพตำบลชำมูลนา

สถานที่ก่อสร้าง โรงพยาบาลส่งเสริมสุขภาพตำบลชำมูลนา ตำบลหนองไผ่ อำเภอแก้งคร้อ จังหวัดชัยภูมิ  
งวดที่ 1 (งวดเดียว)

เมื่อผู้รับจ้างดำเนินการ ปรับปรุงโดยวิธีต่อเติมหลังคา ขนาดพื้นที่ไม่น้อยกว่า 26.00 ตารางเมตร

แล้วเสร็จเรียบร้อยตามประมาณราคาและรูปแบบรายการ ทุกประการ และคณะกรรมการตรวจรับพัสดุได้  
ดำเนินการตรวจรับงานเรียบร้อยแล้ว

วงเงิน 79,159.99 บาท (-เจ็ดหมื่นเก้าพันหนึ่งร้อยห้าสิบบาทเก้าสิบเก้าสตางค์-)

หรือคิดเป็นงานแล้วเสร็จ 100% ระยะเวลาดำเนินงาน 90 วัน นับถัดจากวันลงนามในสัญญาจ้าง

(ลงชื่อ)

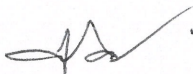

ประธานกรรมการ

( นายชวัญชาย ศรีไพจิตรวรกุล ) นายช่างโยธาชำนาญงาน

(ลงชื่อ)

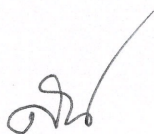

กรรมการ

( นายสุวรรณ จันปัญญา ) นายช่างโยธาปฏิบัติงาน

(ลงชื่อ)

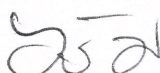

กรรมการและเลขานุการ

( นายอริวัฒน์ ดวงชัยภูมิ ) ผู้ช่วยนายช่างโยธา

สำเนาถูกต้อง



(นายชินวร ชมนาวัง)  
นายช่างโยธาชำนาญงาน





กองช่าง

องค์การบริหารส่วนจังหวัดชัยภูมิ

โครงการ ปรับปรุงที่พักขยะ โรงพยาบาลส่งเสริมสุขภาพตำบลบ้านชำมุลนาก

สถานที่ โรงพยาบาลส่งเสริมสุขภาพตำบลบ้านชำมุลนาก ตำบลหนองไผ่ อำเภอแก้งคร้อ จังหวัดชัยภูมิ

รายละเอียด ปรับปรุงโดยวิธีเติมหลังคา ขนาดพื้นที่ไม่น้อยกว่า 26.00 ตารางเมตร

สำเนาถูกต้อง

(นายชินวร ชมนาวัง)  
นายช่างโยธาชำนาญงาน

# รายละเอียดงานปรับปรุงห้องพักขยะ

- ต่อเติมหลังคา ตำแหน่งตามในแบบระบุ
- เทพื้น คสล. หน้า 0.10 เมตร
- เปลี่ยนชักโครก และอ่างล้างมือ
- เปลี่ยนผนังอิฐบล็อกรัด
- เปลี่ยนมุ้งลวด
- พื้นซีเมนต์

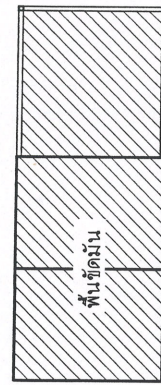
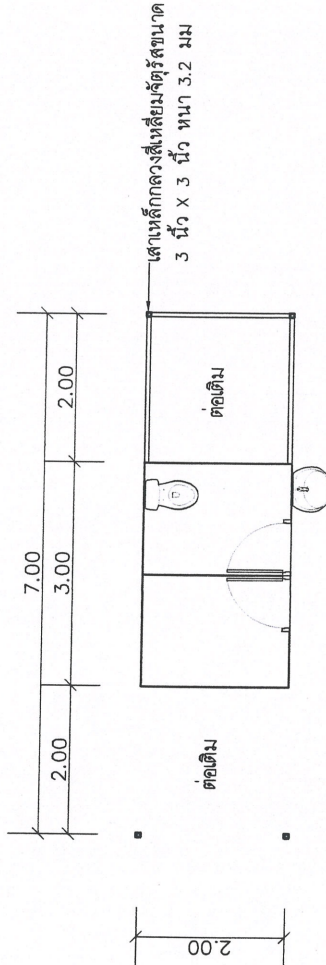
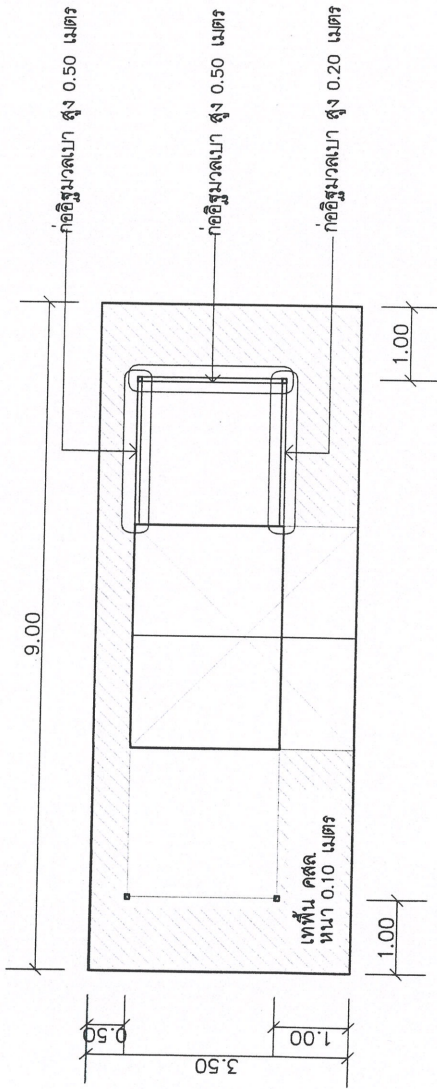

สำเนาถูกต้อง  
 นายช่างโยธาชำนาญงาน  
 (นายชินวร ชมนาวัง)

หม่อมราชวงศ์

- การแก้ไขเปลี่ยนแปลงรายละเอียดปริมาณงาน ให้เป็นอำนาจอยู่ในดุลพินิจของวิศวกรควบคุมงานและคณะกรรมการตรวจรับพัสดุ
- วัสดุญาติต้องใช้พัสดุประเภทวัสดุหรือครุภัณฑ์ที่จะใช้ใน งานก่อสร้างเป็นพัสดุที่ผลิตภายในประเทศ โดยต้องใช้ในการไม่น้อยกว่าร้อยละ 60 ของมูลค่าพัสดุที่จะใช้ใน งานก่อสร้างทั้งหมดตามสัญญา
- วัสดุญาติต้องใช้เหล็กที่ผลิตภายในประเทศไม่น้อยกว่าร้อยละ 90 ของปริมาณเหล็กที่ต้องใช้ทั้งหมดตามสัญญา
- วัสดุญาติจะต้องจัดทำแผนการใช้พัสดุที่ผลิตภายในประเทศไม่น้อยกว่าร้อยละ 60 ของมูลค่าในสัญญาและแผนการใช้เหล็กที่ผลิตภายในประเทศไม่น้อยกว่าร้อยละ 90 ของปริมาณเหล็กที่ต้องใช้ทั้งหมดตามสัญญาภายใน 30 วัน นับถัดจากวันที่ตกลงนามในสัญญา

<h2 style="text-align: center;">กองช่าง องค์การบริหารส่วนจังหวัดชัยภูมิ</h2>	
ปรับปรุงต่อเติมอาคารเก็บมูลปุ๋ย โรงพยุบาหลังเสริมคุณภาพตำบลบ้านชีมุดนาก ตำบลหนองไผ่ อำเภอแก่งคร้อ จังหวัดชัยภูมิ	
สำรวจ	นายช่างโยธาชำนาญงาน
เขียนแบบ	พนักงานช่างเทคนิค
ตรวจสอบ	หัวหน้าช่างเทคนิค วิศวกรในตำแหน่ง หัวหน้าช่างเทคนิคและออกแบบ
เห็นชอบ	ผู้อำนวยการกองช่าง



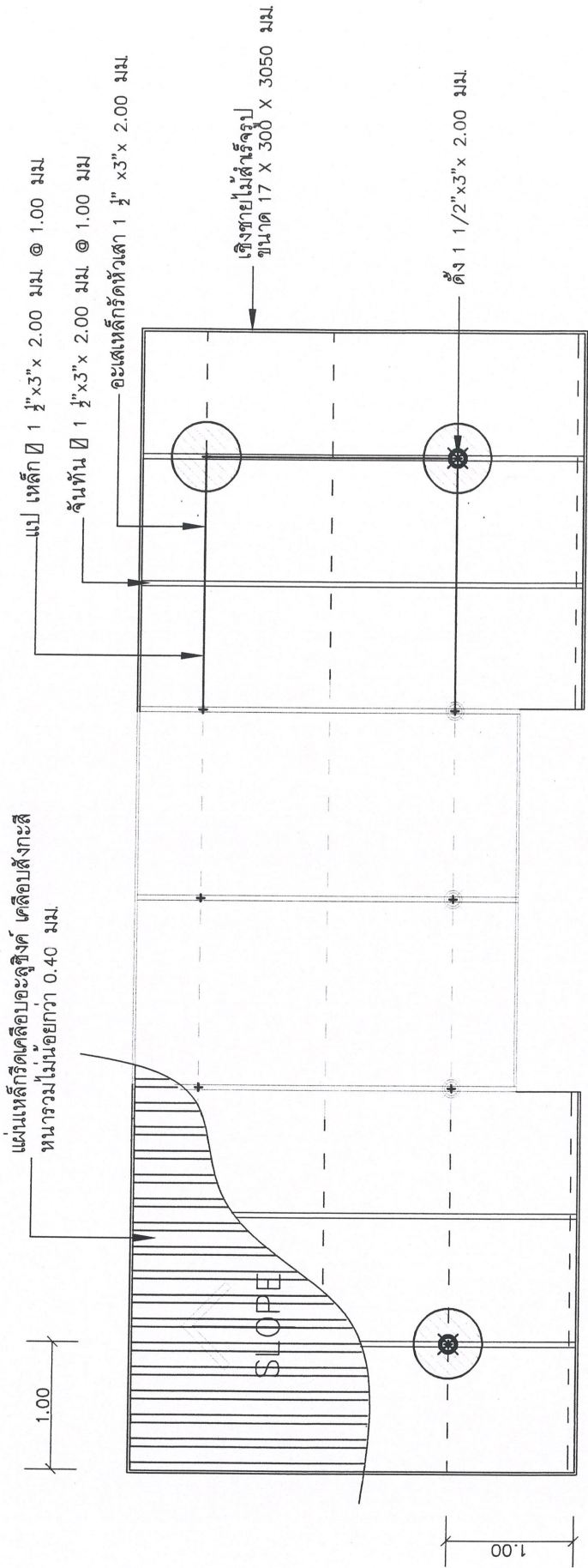

ตำแหน่งเสาเหล็กวงสี่เหลี่ยมจัตุรัสขนาด 3 นิ้ว X 3 นิ้ว หน้า 3.2 มม

## แปลนหลังคา

scale 1:50

## รายละเอียดงานหลังคา

- เชื่อมยึดหลังคาเข้ากับเดิม
- แผ่นเหล็กเคลือบอะลูมิเนียมเคลือบสังกะสี หนา 0.40 มม

สำเนาถูกต้อง  
(นายชินวร ขมมา  
นายช่างโยธาฯ

<h3>กองช่าง</h3> <h2>องค์การบริหารส่วนจังหวัดชัยภูมิ</h2>	
ปรับปรุงต่อเติมอาคารเก็บกักน้ำ โรงพยาบาลส่งเสริมสุขภาพตำบลบ้านคำมูนานา ตำบลหนองไผ่ อำเภอแก้งคร้อ จังหวัดชัยภูมิ	
สีขาว	นพชิ่ง โสขานุกุล
เขียนแบบ	พณัง จังนนาภิกร
ตรวจสอบ	ฉันทิณี วัฒนศิริ วิศวกรโยธา พณัง จังนนาภิกร วิศวกรโยธา
เซ็นเซอร์	ผู้ควบคุมการช่าง

การแก้ไข: ไม่เปลี่ยนแปลนรายละเอียดบริเวณงานให้เป็นอำนาจอยู่ในจุดเดิมจากเดิมและคณะกรรมการตรวจรับที่สุด  
 - ผู้สัญญาต้องให้พัสดุประเภทวัสดุหรือครุภัณฑ์ที่จะใช้ในงานก่อสร้างเป็นพัสดุที่ผลิตภายในประเทศไทย โดยต้องไม่ใช่ออกวางร้อยละ 60 ของปริมาณเหล็กที่ต้องใช้ทั้งหมดตามสัญญา  
 - ผู้สัญญาต้องให้พัสดุที่ผลิตภายในประเทศไทยไม่ออกวางร้อยละ 90 ของปริมาณเหล็กที่ต้องใช้ทั้งหมดตามสัญญา  
 - ผู้สัญญาจะต้องจัดทำแผนการให้พัสดุที่ผลิตภายในประเทศไทยไม่ออกวางร้อยละ 60 ของมูลค่าในสัญญาและแผนการให้พัสดุที่ผลิตภายในประเทศไทยไม่ออกวางร้อยละ 90 ของปริมาณเหล็กที่ต้องใช้ทั้งหมดตามสัญญาภายใน 30 วัน นับตั้งแต่วันที่ตกลงนามในสัญญา

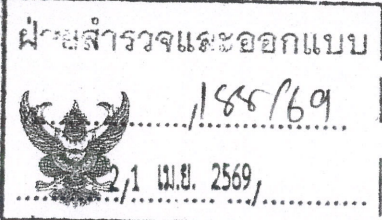

รับที่ 810/69  
วันที่ 17 เม.ย. 2569  
เวลา 14.30

องค์การบริหารส่วนจังหวัดชัยภูมิ  
5913 / 19  
17 เม.ย. 2569  
11 AE

### บันทึกข้อความ

ส่วนราชการ โรงพยาบาลส่งเสริมสุขภาพตำบลบ้านชำมุลนาก อำเภอแก้งคร้อ จังหวัดชัยภูมิ  
ที่ ขย ๕๑๐๐๖.๒.๐๕๘/ ๓๔๕ วันที่ ๑๖ เมษายน ๒๕๖๙

เรื่อง ส่งสำเนาคำสั่งแต่งตั้งคณะกรรมการกำหนดราคากลาง คณะกรรมการจัดทำร่างขอบเขตของงาน และคณะกรรมการจัดทำรูปแบบรายงานก่อสร้างโรงพยาบาลส่งเสริมสุขภาพตำบลบ้านชำมุลนาก

เรียน ผู้อำนวยการกองช่าง องค์การบริหารส่วนจังหวัดชัยภูมิ  
๑. ต้นเรื่อง

09.30 - 10.00

ตามที่ โรงพยาบาลส่งเสริมสุขภาพตำบลบ้านชำมุลนาก ได้ดำเนินการขออนุมัติปรับปรุงที่พัก  
ขยะโรงพยาบาลส่งเสริมสุขภาพตำบลบ้านชำมุลนาก ได้รับอนุมัติจากสภาองค์การบริหารส่วนจังหวัดชัยภูมิ  
สมัยสามัญ สมัยแรก ครั้งที่ ๔ ประจำปี พ.ศ.๒๕๖๙ ในวันที่ ๑๘ มีนาคม ๒๕๖๙ มีมติเห็นชอบ ให้  
ปรับปรุงที่พักขยะโรงพยาบาลส่งเสริมสุขภาพตำบลบ้านชำมุลนาก โดยใช้เงินบำรุงในงบประมาณ  
๗๗,๒๐๐ บาท (-เจ็ดหมื่นเจ็ดพันสองร้อยบาทถ้วน-)

#### ๒. ข้อเท็จจริง

อ้างถึงหนังสือที่ ขย.๕๑๐๐๕.๑/๔๑๖ จากส่วนราชการกองช่าง ฝ่ายสำรวจและออกแบบ ลง  
วันที่ ๘ เมษายน ๒๕๖๙ เรื่องขอส่งรายชื่อคณะกรรมการ โรงพยาบาลส่งเสริมสุขภาพตำบลบ้านชำมุลนาก จะ  
ดำเนินการปรับปรุงที่พักขยะโรงพยาบาลส่งเสริมสุขภาพตำบลบ้านชำมุลนาก เป็นเงิน ๗๗,๒๐๐ บาท (-  
เจ็ดหมื่นเจ็ดพันสองร้อยบาทถ้วน-)

#### ๓. ข้อพิจารณา

โรงพยาบาลส่งเสริมสุขภาพตำบลบ้านชำมุลนาก ขอส่งสำเนาคำสั่งโรงพยาบาลส่งเสริมสุขภาพตำบลบ้าน  
ชำมุลนาก ที่ ๕๕./๒๕๖๙.....ลงวันที่ ๑๐ เมษายน ๒๕๖๙ เรื่อง แต่งตั้งคณะกรรมการกำหนดราคากลาง  
คณะกรรมการจัดทำรูปแบบรายการงานก่อสร้าง และ ช่างผู้ควบคุมงาน โครงการปรับปรุงที่พักขยะ  
โรงพยาบาลส่งเสริมสุขภาพตำบลบ้านชำมุลนาก ตำบลหนองไผ่ อำเภอแก้งคร้อ จังหวัดชัยภูมิจำนวนเงิน  
๗๗,๒๐๐ บาท (-เจ็ดหมื่นเจ็ดพันสองร้อยบาทถ้วน-) ประกอบด้วย

- ๑) นายชาญชาย ศรีไพจิตรวรกุล นายช่างโยธาชำนาญงาน กองช่าง องค์การบริหารส่วนจังหวัด  
ชัยภูมิ ประธานกรรมการ
- ๒) นายสุวรรณ จันปัญญา นายช่างโยธาปฏิบัติงาน กองช่าง องค์การบริหารส่วนจังหวัดชัยภูมิ  
กรรมการ
- ๓) นายอิทธิวัฒน์ ดวงชัยภูมิ นายช่างโยธาปฏิบัติงาน กองช่าง องค์การบริหารส่วนจังหวัดชัยภูมิ  
กรรมการ

และขอให้คณะกรรมการดำเนินการกำหนดราคากลาง รายละเอียดการคำนวณราคากลาง จัดทำแบบรูป  
รายการงานก่อสร้างและปรับปรุง โรงพยาบาลส่งเสริมสุขภาพตำบลบ้านชำมุลนาก และ  
ช่างผู้ควบคุมงาน คือ นายสุวรรณ จันปัญญา นายช่างโยธา ปฏิบัติงาน กองช่าง องค์การบริหารส่วน  
จังหวัดชัยภูมิ

**สำเนาถูกต้อง**  
(นายชินวร ชมนาวัง)  
นายช่างโยธาชำนาญงาน

จึงเรียนมาเพื่อทราบและดำเนินการต่อไป



(นางวรวรรณ แผงสุวรรณค์)

ผู้อำนวยการโรงพยาบาลส่งเสริมสุขภาพตำบลบ้านชำมุลนาก

นายพรหม พันธ์

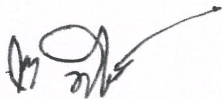

นายแพทย์ (พ.บ.)

หัวหน้าฝ่ายผังเมือง รักษาการในตำแหน่ง  
หัวหน้าฝ่ายสำรวจและออกแบบ

<input checked="" type="checkbox"/> สำรวจฯ	<input type="checkbox"/> ก่อสร้างฯ	<input type="checkbox"/> เครื่องกล
<input type="checkbox"/> ผังเมือง	<input type="checkbox"/> สาธารณูปโภค	<input type="checkbox"/> บริหารฯ
<input type="checkbox"/> ทุกฝ่าย	โดย <u>นายพรหม พันธ์</u>	

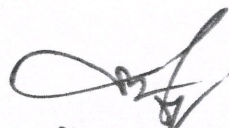

(นายนเรศ รักเพ็ง)  
ผู้อำนวยการกองช่าง

สำเนาถูกต้อง

(นายชินร ชมนาวัง)  
นายช่างโยธาชำนาญงาน



คำสั่งโรงพยาบาลส่งเสริมสุขภาพตำบลบ้านชำมูลนาถ

ที่ ๕๕ / ๒๕๖๙

เรื่อง แต่งตั้งคณะกรรมการกำหนดราคากลาง คณะกรรมการจัดทำร่างขอบเขตของงาน และ คณะกรรมการจัดทำรูปแบบรายการงานก่อสร้างโรงพยาบาลส่งเสริมสุขภาพตำบลบ้านชำมูลนาถ

ด้วย หน่วยบริการปฐมภูมิ สังกัดกองสาธารณสุข จะดำเนินโครงการปรับปรุงที่พักขยะ โรงพยาบาลส่งเสริมสุขภาพตำบลบ้านชำมูลนาถ ตำบลหนองไผ่ อำเภอกำแพงศรี จังหวัดชัยภูมิ จำนวนเงิน ๗๗,๒๐๐.-บาท (-เจ็ดหมื่นเจ็ดพันสองร้อยบาทถ้วน-)

เพื่อให้การดำเนินการจัดจ้างตามโครงการดังกล่าว เป็นไปด้วยความเรียบร้อยและถือปฏิบัติให้เป็นไปตามกฎหมายและระเบียบที่เกี่ยวข้องอาศัยอำนาจตามพระราชบัญญัติการจัดซื้อจัดจ้าง และการบริหารพัสดุภาครัฐ พ.ศ.๒๕๖๐ มาตรา ๖๑. ระเบียบกระทรวงการคลัง ว่าด้วยการจัดซื้อจัดจ้างและการบริหารพัสดุภาครัฐ พ.ศ.๒๕๖๐ ข้อ ๒๑ และประกาศคณะกรรมการราคากลางราคากลางและขึ้นทะเบียนผู้ประกอบการ เรื่อง หลักเกณฑ์และวิธีการกำหนดราคากลางงานก่อสร้าง ฉบับที่ ๕ ข้อ ๑๖ วรรคสอง จึงแต่งตั้งคณะกรรมการกำหนดราคากลาง คณะกรรมการจัดทำร่างขอบเขตของงาน และคณะกรรมการจัดทำรูปแบบรายการงานก่อสร้าง โครงการปรับปรุงที่พักขยะโรงพยาบาลส่งเสริมสุขภาพตำบลบ้านชำมูลนาถ ตำบลหนองไผ่ อำเภอกำแพงศรี จังหวัดชัยภูมิ จำนวนเงิน ๗๗,๒๐๐.-บาท (-เจ็ดหมื่นเจ็ดพันสองร้อยบาทถ้วน-) ประกอบด้วย

๑) นายชัชวาลย์ ศรีไพจิตรวรกุล นายช่างโยธาชำนาญงาน กองช่าง องค์การบริหารส่วนจังหวัดชัยภูมิ ประธานกรรมการ

๒) นายสุวรรณ จันปัญญา นายช่างโยธาปฏิบัติงาน กองช่าง องค์การบริหารส่วนจังหวัดชัยภูมิ กรรมการ

๓) นายอชิวัฒน์ ดวงชัยภูมิ นายช่างโยธาปฏิบัติงาน กองช่าง องค์การบริหารส่วนจังหวัดชัยภูมิ กรรมการ

ช่างผู้ควบคุมงาน คือ นายสุวรรณ จันปัญญา นายช่างโยธา ปฏิบัติงาน กองช่าง องค์การบริหารส่วนจังหวัดชัยภูมิ

ให้มีหน้าที่ดังนี้

๑. กำหนดราคากลางและรายละเอียดการคำนวณราคากลาง จัดทำแบบรูปรายการงานก่อสร้าง แบ่งงวด และรับผิดชอบในการจัดทำร่างขอบเขตของงานหรือรายละเอียดคุณลักษณะเฉพาะของพัสดุที่จะซื้อหรือจ้าง รวมทั้งกำหนดหลักเกณฑ์การพิจารณาคัดเลือกข้อเสนอ ของงานที่ดำเนินการดังกล่าว

๒. เก็บรายละเอียดการคำนวณราคากลางโดยถือเป็นเอกสารสำคัญ

๓. กำหนดระยะเวลางานแล้วเสร็จ

๔. แจ้งรายละเอียดการคำนวณราคากลางให้สำนักงานตราเงินแผ่นดินภูมิภาค ที่ราคาของผู้เสนอราคาขายที่องค์การบริหารส่วนจังหวัดชัยภูมิเห็นสมควรจ้างแตกต่างจากราคากลางตั้งแต่ร้อยละ ๑๕ ขึ้นไป

สั่งนายกต้อง  
(นายจิรวร ชมนาวัง)  
นายช่างโยธาชำนาญงาน

ให้คณะกรรมการที่ได้รับการแต่งตั้งปฏิบัติหน้าที่แล้วรายงานผลให้ทราบ  
สั่ง ณ วันที่ ๑๐ เดือน เมษายน พ.ศ. ๒๕๖๙



.....  
(นางวรวรรณ แผงสวรรค์)

ผู้อำนวยการโรงพยาบาลส่งเสริมสุขภาพตำบลบ้านชำมุลนาก

สำเนาถูกต้อง



(นายชินวร ชมนาวัง)  
นายช่างโยธาชำนาญงาน

บัญชีแนบท้าย ๑

มติสภาองค์การบริหารส่วนจังหวัดชัยภูมิ สมัยสามัญ สมัยแรก ครั้งที่ ๔ ประจำปี พ.ศ. ๒๕๖๙

วันที่ ๑๘ มีนาคม ๒๕๖๙ (ที่ประชุมมีมติเห็นชอบ)

\*\*\*\*\*

๑. ญัตติขออนุมัติดำเนินงานก่อสร้าง ค่าที่ดินและสิ่งก่อสร้างโรงพยาบาลส่งเสริมสุขภาพตำบล  
สังกัดองค์การบริหารส่วนจังหวัดชัยภูมิ จำนวน ๒ แห่ง (ที่ประชุมมีมติเห็นชอบ) รายละเอียดดังนี้

๒.๔) ญัตติขออนุมัติปรับปรุงที่พักขยะ โรงพยาบาลส่งเสริมสุขภาพตำบลบ้านชำมุลนาก  
สังกัดองค์การบริหารส่วนจังหวัดชัยภูมิ (ที่ประชุมมีมติเห็นชอบ) รายละเอียดดังนี้

- ปรับปรุงโดยวิธีต่อเติมหลังคา ขนาดพื้นที่ไม่น้อยกว่า ๒๖.๐๐ ตารางเมตร เป็นเงิน  
๗๗,๒๐๐ บาท

รวม ๑ รายการ เป็นเงินจำนวนทั้งสิ้น ๗๗,๒๐๐ บาท (เจ็ดหมื่นเจ็ดพันสองร้อยบาทถ้วน)

โดยมีคุณลักษณะตามเกณฑ์ราคาตามแบบโครงการปรับปรุงที่พักขยะโรงพยาบาลส่งเสริม  
สุขภาพตำบลชำมุลนาก จากกองช่าง องค์การบริหารส่วนจังหวัดชัยภูมิ จัดทำแบบแสดงรายการ ปริมาณงาน  
และราคางานอาคาร (แบบ ปร.๔) และแบบสรุปค่าก่อสร้างงานอาคาร (แบบ ปร.๕) ของโรงพยาบาลส่งเสริม  
สุขภาพตำบลบ้านชำมุลนาก โดยเบิกจ่ายจากบัญชีเงินบำรุงของโรงพยาบาลส่งเสริมสุขภาพตำบลบ้านชำมุลนาก  
ประจำปีงบประมาณ พ.ศ. ๒๕๖๙

สำเนาถูกต้อง

(นายชินวร ชมนาวัง)  
นายช่างโยธาชำนาญงาน



พ.อ.บ.ท. ๑๔๔๒ / ๖๙  
 วันที่ ๘ / ๑๖ / ๖๙  
**บันทึกข้อความ** ๑๔.๕๐

กองสาธารณสุข  
 รับที่ ๑๑๙๙ / ๒๕๖๙  
 วันที่ ๘ ๑๖ ๖๙  
 เวลา ๑๓.๑๓ น.

ส่วนราชการ กองช่าง ฝ่ายสำรวจและออกแบบ โทร.0-4481-838

ที่ ขย.51005.1/ 41๖ วันที่ ๘ เมษายน 2569

เรื่อง ขอส่งรายชื่อคณะกรรมการ

เรียน ผู้อำนวยการกองสาธารณสุข

ตามบันทึกข้อความ กองสาธารณสุข ฝ่ายบริหารงานสาธารณสุข ที่ ขย.51006.1/0480 ลงวันที่ 26 มีนาคม 2569 เรื่อง ขอความอนุเคราะห์บุคลากรสังกัดกองช่าง แต่งตั้งเป็นคณะกรรมการกำหนดราคากลาง/คณะกรรมการจัดทำแบบรูปรายการงานก่อสร้าง และช่างผู้ควบคุมงาน สำหรับโครงการก่อสร้างและปรับปรุงโรงพยาบาลส่งเสริมสุขภาพตำบลบ้านชำมุลนาก สังกัดองค์การบริหารส่วนจังหวัดชัยภูมิ นั้น

ในการนี้ กองช่าง ฝ่ายสำรวจ และออกแบบ องค์การบริหารส่วนจังหวัดชัยภูมิ ขอส่งรายชื่อบุคลากร โดยมีรายชื่อ ดังนี้

1. คณะกรรมการกำหนดราคากลางและคณะกรรมการจัดทำแบบรูปรายการงานก่อสร้าง

1.1 นายขวัญชาย ศรีไพจิตรวรกุล ตำแหน่ง นายช่างโยธาชำนาญงาน ประธาน  
 หมายเลขบัตรประจำตัวประชาชน 3 3601 01247 607 วัน/เดือน/ปี เกิด 14 มิ.ย. 2524

หมายเลขโทรศัพท์ 084-036-5929

1.2 นายสุวรรณ จันปัญญา ตำแหน่ง นายช่างโยธาปฏิบัติงาน กรรมการ  
 หมายเลขบัตรประจำตัวประชาชน 3 3012 00090 898 วัน/เดือน/ปี เกิด 1 ธ.ค. 2519

หมายเลขโทรศัพท์ 086-874-4092

1.3 นายอริวัฒน์ ดวงชัยภูมิ ตำแหน่ง ผู้ช่วย นายช่างโยธาปฏิบัติงาน กรรมการ  
 หมายเลขบัตรประจำตัวประชาชน 1 3601 00116 545 วัน/เดือน/ปี เกิด 20 ม.ค. 2534

หมายเลขโทรศัพท์ 080-157-0577

2. ช่างผู้ควบคุมงาน

- นายสุวรรณ จันปัญญา ตำแหน่ง นายช่างโยธาปฏิบัติงาน หมายเลขบัตรประจำตัวประชาชน 3 3012 00090 898 วัน/เดือน/ปี เกิด 1 ธ.ค. 2519 หมายเลขโทรศัพท์ 086-874-4092

จึงเรียนมาเพื่อดำเนินการในส่วนที่เกี่ยวข้องต่อไป

(นายนเรศ รักเฟิง)  
 ผู้อำนวยการกองช่าง

- นายสมชาย เจริญ  
 ต./พันตรี

- นางสาวอภิญญา อภัยฤทธิรงค์  
 หัวหน้าฝ่ายบริหารงานสาธารณสุข

(นางสาวอภิญญา อภัยฤทธิรงค์)  
 หัวหน้าฝ่ายบริหารงานสาธารณสุข  
 ๘ ๑๖. ๖๙

(นายสังเวียน งามหัตถ์)

นักวิชาการสาธารณสุขชำนาญการพิเศษ รักษาราชการแทน  
 ผู้อำนวยการกองสาธารณสุข

สำเนาถูกต้อง

(นายชินวร ชมนาวัง)  
 นายช่างโยธาชำนาญงาน