



ฝ่ายบริหารงานสาธารณสุข  
 เลขรับ ๐442 / 69  
 วันที่ 8 / 12 / 69  
**บันทึกข้อความ** 14.57

กองสาธารณสุข  
 รับที่ 1159 / 2569  
 วันที่ 8 12 69  
 เวลา 13.13 น.

ส่วนราชการ กองช่าง ฝ่ายสำรวจและออกแบบ โทร.0-4481-838

ที่ ชย 51005.1/ 416 วันที่ 8 เมษายน 2569

เรื่อง ขอส่งรายชื่อคณะกรรมการ

เรียน ผู้อำนวยการกองสาธารณสุข

ตามบันทึกข้อความ กองสาธารณสุข ฝ่ายบริหารงานสาธารณสุข ที่ ชย 51006.1/0480 ลงวันที่ 26 มีนาคม 2569 เรื่อง ขอความอนุเคราะห์บุคลากรสังกัดกองช่าง แต่งตั้งเป็นคณะกรรมการกำหนดราคากลาง/คณะกรรมการจัดทำแบบรูปรายการงานก่อสร้าง และช่างผู้ควบคุมงาน สำหรับโครงการก่อสร้างและปรับปรุงโรงพยาบาลส่งเสริมสุขภาพตำบลบ้านชำมุลนาก สังกัดองค์การบริหารส่วนจังหวัดชัยภูมิ นั้น

ในการนี้ กองช่าง ฝ่ายสำรวจ และออกแบบ องค์การบริหารส่วนจังหวัดชัยภูมิ ขอส่งรายชื่อบุคลากร โดยมีรายชื่อ ดังนี้

1. คณะกรรมการกำหนดราคากลางและคณะกรรมการจัดทำแบบรูปรายการงานก่อสร้าง

1.1 นายขวัญชาย ศรีไพจิตรวรกุล ตำแหน่ง นายช่างโยธาชำนาญงาน ประธาน

หมายเลขบัตรประจำตัวประชาชน 3 3601 01247 607 วัน/เดือน/ปี เกิด 14 มิ.ย. 2524

หมายเลขโทรศัพท์ 084-036-5929

1.2 นายสุวรรณ จันปัญญา ตำแหน่ง นายช่างโยธาปฏิบัติงาน กรรมการ

หมายเลขบัตรประจำตัวประชาชน 3 3012 00090 898 วัน/เดือน/ปี เกิด 1 ธ.ค. 2519

หมายเลขโทรศัพท์ 086-874-4092

1.3 นายอธิวัฒน์ ดวงชัยภูมิ ตำแหน่ง ผู้ช่วย นายช่างโยธาปฏิบัติงาน กรรมการ

หมายเลขบัตรประจำตัวประชาชน 1 3601 00116 545 วัน/เดือน/ปี เกิด 20 ม.ค. 2534

หมายเลขโทรศัพท์ 080-157-0577

2. ช่างผู้ควบคุมงาน

- นายสุวรรณ จันปัญญา ตำแหน่ง นายช่างโยธาปฏิบัติงาน หมายเลขบัตรประจำตัวประชาชน 3 3012 00090 898 วัน/เดือน/ปี เกิด 1 ธ.ค. 2519 หมายเลขโทรศัพท์ 086-874-4092

จึงเรียนมาเพื่อดำเนินการในส่วนที่เกี่ยวข้องต่อไป

(นายนเรศ รักเพ็ง)

ผู้อำนวยการกองช่าง

- นายนเรศ รักเพ็ง  
 อำนวยการ

(นายสังเวียน งามหัตถ์)

นักวิชาการสาธารณสุขชำนาญการพิเศษ รักษาราชการแทน

ผู้อำนวยการกองสาธารณสุข

- นางสาวอภิญญา อภัยฤทธิรงค์  
 หัวหน้าฝ่ายบริหารงานสาธารณสุข

(นางสาวอภิญญา อภัยฤทธิรงค์)

หัวหน้าฝ่ายบริหารงานสาธารณสุข

8 12 69



# บันทึกข้อความ

ส่วนราชการ กองสาธารณสุข ฝ่ายบริหารงานสาธารณสุข โทร. ๐-๘๕๕๙-๓๑๔๔-๕

ที่ ชย ๕๑๐๐๖.๑ / ๑๔๕๐ วันที่ ๒๖ มีนาคม ๒๕๖๙

เรื่อง ขออนุมัติเคราะห์บุคลากรในสังกัดกองช่าง แต่งตั้งเป็นคณะกรรมการกำหนดราคากลาง/คณะกรรมการจัดทำแบบรูปรายการงานก่อสร้างและผู้ควบคุมงานก่อสร้าง สำหรับโครงการก่อสร้างและปรับปรุงโรงพยาบาลส่งเสริมสุขภาพตำบลบ้านชำมุลนาถ สังกัดองค์การบริหารส่วนจังหวัดชัยภูมิ

เรียน ผู้อำนวยการกองช่าง

ด้วยโรงพยาบาลส่งเสริมสุขภาพตำบลบ้านชำมุลนาถจะดำเนินการก่อสร้างลานคอนกรีตเสริมเหล็กโรงพยาบาลส่งเสริมสุขภาพตำบลบ้านชำมุลนาถแต่เนื่องจากโรงพยาบาลส่งเสริมสุขภาพตำบลบ้านชำมุลนาถไม่มีผู้มีความรู้ความเชี่ยวชาญและชำนาญงานทางด้านช่าง

ดังนั้น เพื่อให้การดำเนินงานโครงการก่อสร้างและปรับปรุงโรงพยาบาลส่งเสริมสุขภาพตำบลบ้านชำมุลนาถ จำนวน ๓ โครงการ ดังกล่าว เป็นไปด้วยความเรียบร้อย ถูกต้อง ตามระเบียบกระทรวงการคลังว่าด้วยการจัดซื้อจัดจ้างและการบริหารพัสดุภาครัฐ พ.ศ.๒๕๖๐ จึงขออนุมัติสรรหาเจ้าหน้าที่กองช่าง แต่งตั้งเป็นคณะกรรมการกำหนดราคากลาง/คณะกรรมการจัดทำแบบรูปรายการงานก่อสร้าง และผู้ควบคุมงานก่อสร้าง สำหรับการก่อสร้างและปรับปรุงโรงพยาบาลส่งเสริมสุขภาพตำบลบ้านชำมุลนาถ ดังกล่าว เพื่อให้บริการแก่ประชาชนผู้มารับบริการที่โรงพยาบาลส่งเสริมสุขภาพตำบลบ้านชำมุลนาถได้อย่างมีประสิทธิภาพ

จึงเรียนมาเพื่อดำเนินการในส่วนที่เกี่ยวข้องต่อไป

(นายอนันต์ ครองศิลป์)

รองนายกองค์การบริหารส่วนจังหวัดชัยภูมิ รักษาราชการแทน

นายกองค์การบริหารส่วนจังหวัดชัยภูมิ

๒๖/๓/๖๙

รองนายก	.....
ปลัดองค์การบริหาร	.....
รองปลัดองค์การบริหาร	.....
ผอ.กองสาธารณสุข	..... 25 มี.ค. 2569
ทน.ฝ่าย	..... 25 มี.ค. 2569
เจ้าหน้าที่	..... 25 มี.ค. 2569



เพิ่มเข้าห้องรอนายกา  
 รับที่ ๙๐ / พ.ศ. ๒๕๖๙  
 วันที่ ๒๖ มี.ค. เวลา ๑๑.๔๐

ปลัด พิชญภูมิ  
 เลขรับที่ 869 / 69  
 วันที่ 26 มี.ค. 2569  
 เวลา 09.30

## บันทึกข้อความ

ส่วนราชการ กองสาธารณสุข ฝ่ายบริหารงานสาธารณสุข โทร. ๐-๘๕๕๙-๓๑๔๔-๕  
 ที่ ขย ๕๑๐๐๖.๑ / วันที่ มีนาคม ๒๕๖๙

เรื่อง ขอความอนุเคราะห์บุคลากรในสังกัดกองช่าง แต่งตั้งเป็นคณะกรรมการกำหนดราคากลาง/คณะกรรมการจัดทำแบบรูปรายการงานก่อสร้างและผู้ควบคุมงานก่อสร้าง สำหรับโครงการก่อสร้างและปรับปรุงโรงพยาบาลส่งเสริมสุขภาพตำบลบ้านชำมุลนาก สังกัดองค์การบริหารส่วนจังหวัดชัยภูมิ

เรียน นายองค์การบริหารส่วนจังหวัดชัยภูมิ

### ๑.เรื่องเดิม

ตามหนังสือโรงพยาบาลส่งเสริมสุขภาพตำบลบ้านชำมุลนากที่ ขย ๕๑๐๐๖.๒.๐๕๘/๒๙๐ ลงวันที่ ๒๓ มีนาคม ๒๕๖๙ เรื่อง ขอความอนุเคราะห์บุคลากรในกองช่าง แต่งตั้งเป็นคณะกรรมการกำหนดราคากลาง/คณะกรรมการจัดทำแบบรูปรายการงานก่อสร้างและผู้ควบคุมงานก่อสร้าง สำหรับโครงการก่อสร้างและปรับปรุงโรงพยาบาลส่งเสริมสุขภาพตำบลบ้านชำมุลนาก นั้น

### ๒.ข้อเท็จจริง

ตามที่โรงพยาบาลส่งเสริมสุขภาพตำบลบ้านชำมุลนาก สังกัดองค์การบริหารส่วนจังหวัดชัยภูมิ ได้ขออนุมัติก่อสร้างและปรับปรุงโรงพยาบาลส่งเสริมสุขภาพตำบลบ้านชำมุลนาก ตามมติสภาองค์การบริหารส่วนจังหวัดชัยภูมิ สมัยสามัญ สมัยแรก ครั้งที่ ๔ ประจำปี พ.ศ. ๒๕๖๙ วันที่ ๑๘ มีนาคม พ.ศ. ๒๕๖๙ ที่ประชุมมีมติเห็นชอบ ญัตติขออนุมัติดำเนินงานก่อสร้าง ค่าที่ดินและสิ่งก่อสร้างโรงพยาบาลส่งเสริมสุขภาพตำบล จำนวน ๒ แห่ง สังกัดองค์การบริหารส่วนจังหวัดชัยภูมิ แล้วนั้น

บัดนี้ โรงพยาบาลส่งเสริมสุขภาพตำบลบ้านชำมุลนาก จะดำเนินการโครงการก่อสร้างและปรับปรุงโรงพยาบาลส่งเสริมสุขภาพตำบลบ้านชำมุลนาก จำนวน ๓ โครงการ ดังนี้

๑. โครงการปรับปรุงต่อเติมอาคารเก็บอุปกรณ์โรงพยาบาลส่งเสริมสุขภาพตำบลบ้านชำมุลนาก เป็นเงิน ๑๕๑,๐๐๐ บาท (หนึ่งแสนห้าหมื่นหนึ่งพันบาทถ้วน)
๒. โครงการปรับปรุงที่พักขยะโรงพยาบาลส่งเสริมสุขภาพตำบลบ้านชำมุลนาก เป็นเงิน ๗๗,๒๐๐ บาท(เจ็ดหมื่นเจ็ดพันสองร้อยบาทถ้วน)
๓. โครงการก่อสร้างลานคอนกรีตเสริมเหล็กโรงพยาบาลส่งเสริมสุขภาพตำบลบ้านชำมุลนาก เป็นเงิน ๑๕,๔๐๐ บาท (-หนึ่งหมื่นห้าพันสี่ร้อยบาทถ้วน-)

แต่เนื่องจาก โรงพยาบาลส่งเสริมสุขภาพตำบลบ้านชำมุลนาก ไม่มีผู้มีความรู้ความเชี่ยวชาญและชำนาญงานทางด้านงานช่าง จึงขอความอนุเคราะห์บุคลากรในสังกัดกองช่าง แต่งตั้งเป็นคณะกรรมการกำหนดราคากลาง/คณะกรรมการจัดทำแบบรูปรายการงานก่อสร้างและผู้ควบคุมงานก่อสร้าง สำหรับงานก่อสร้างและปรับปรุงโรงพยาบาลส่งเสริมสุขภาพตำบลบ้านชำมุลนาก ดังกล่าว

### ๔.ข้อพิจารณา

เพื่อให้การบริการสาธารณสุขของโรงพยาบาลส่งเสริมสุขภาพตำบลบ้านชำมุลนาก สังกัดองค์การบริหารส่วนจังหวัดชัยภูมิ มีประสิทธิภาพและเกิดประสิทธิผลสูงสุด เห็นควรมอบกองช่าง องค์การบริหารส่วนจังหวัดชัยภูมิ เพื่อให้การสนับสนุนบุคลากรสังกัดกองช่าง แต่งตั้งเป็นคณะกรรมการกำหนดราคากลาง/คณะกรรมการจัดทำแบบรูปรายการงานก่อสร้างและผู้ควบคุมงานก่อสร้าง สำหรับงานก่อสร้างและปรับปรุงโรงพยาบาลส่งเสริมสุขภาพตำบลบ้านชำมุลนาก ดังกล่าว เพื่อดำเนินการตามระเบียบต่อไป

๕.ข้อเสนอ...

๕. ข้อเสนอ

จึงเรียนมาเพื่อโปรดพิจารณา หากเห็นชอบโปรดลงนามในบันทึกข้อความที่แนบเสนอมาร่วมนี้



(นางสาวอภิญญา อภัยฤทธิรงค์)

หัวหน้าฝ่ายบริหารงานสาธารณสุข รักษาราชการแทน

ผู้อำนวยการกองสาธารณสุข

เห็นชอบ



(นายอนันต์ ครองศิลป์)

รองนายกองค์การบริหารส่วนจังหวัด ปฏิบัติราชการแทน

นายกองค์การบริหารส่วนจังหวัดชัยภูมิ

รองนายก	.....
รองปลัดองค์การฯ	..... 
รองปลัดองค์การฯ	.....
ผอ.กองสาธารณสุข	.....  25 มี.ค. 2569
หน.ฝ่าย	.....  25 มี.ค. 2569
เจ้าหน้าที่	.....  25 มี.ค. 2569

ฝ่ายบริหารงานสาธารณสุข

เลขรับ 0363 / 69

วันที่ 24 / มีค / 69

เวลา 09.30



กองสาธารณสุข

รับที่ 0910 / 2569

วันที่ 23 มีค 69

เวลา 16.30 น.

องค์การบริหารส่วนจังหวัดชัยภูมิ

รับที่ 1621 / 69 (กองสาธารณสุข)

วันที่ 23 มีค 2569

เวลา 10.19

บันทึกข้อความ

ส่วนราชการ โรงพยาบาลส่งเสริมสุขภาพตำบลบ้านชำมุลนาก จังหวัดชัยภูมิ โทร. ๐๔๔-๐๕๒๖๓๔

ที่ ขย ๕๑๐๐๖.๒.๐๕๔ / ๒๕๖๙ วันที่ ๒๓ มีนาคม ๒๕๖๙

เรื่อง ขอความอนุเคราะห์ที่สนับสนุนช่าง ในสังกัดกองช่าง องค์การบริหารส่วนจังหวัดชัยภูมิ เป็นคณะกรรมการกำหนดตรวจค่างกลาง/คณะกรรมการจัดทำแบบรูปรายการงานก่อสร้างและเป็นผู้ควบคุมงานก่อสร้าง สำหรับโครงการก่อสร้างและปรับปรุงโรงพยาบาลส่งเสริมสุขภาพตำบลบ้านชำมุลนาก...

เรียน นายองค์การบริหารส่วนจังหวัดชัยภูมิ

เนื่องด้วยโรงพยาบาลส่งเสริมสุขภาพตำบลบ้านชำมุลนาก สังกัดองค์การบริหารส่วนจังหวัดชัยภูมิ ได้ขออนุมัติโครงการก่อสร้างและปรับปรุงโรงพยาบาลส่งเสริมสุขภาพตำบลบ้านชำมุลนาก จำนวน ๓ โครงการ ตามมติสภาองค์การบริหารส่วนจังหวัดชัยภูมิ สมัยสามัญ สมัยแรก ครั้งที่ ๔ ประจำปี พ.ศ. ๒๕๖๙ วันที่ ๑๔ มีนาคม พ.ศ. ๒๕๖๙ ที่ประชุมมีมติเห็นชอบแล้ว นั้น

ในการนี้ โรงพยาบาลส่งเสริมสุขภาพตำบลบ้านชำมุลนาก จะดำเนินการโครงการก่อสร้างและปรับปรุงโรงพยาบาลส่งเสริมสุขภาพตำบลบ้านชำมุลนาก จำนวน ๓ โครงการ ดังนี้

- ๑.โครงการปรับปรุงต่อเติมอาคารเก็บอุปกรณ์และปรับปรุงโดยวิธีต่อเติมหลังคาโรงพยาบาลส่งเสริมสุขภาพตำบลบ้านชำมุลนาก เป็นเงิน ๑๕๑,๐๐๐ บาท (หนึ่งแสนห้าหมื่นหนึ่งพันบาทถ้วน)
- ๒.โครงการปรับปรุงที่พักรักษาพยาบาลโรงพยาบาลส่งเสริมสุขภาพตำบลบ้านชำมุลนาก เป็นเงิน ๗๗,๒๐๐ บาท(เจ็ดหมื่นเจ็ดพันสองร้อยบาทถ้วน)
- ๓.โครงการก่อสร้างลานคอนกรีตเสริมเหล็กโรงพยาบาลส่งเสริมสุขภาพตำบลบ้านชำมุลนาก เป็นเงิน ๑๕,๔๐๐ บาท (-หนึ่งหมื่นห้าพันสี่ร้อยบาทถ้วน-)

แต่เนื่องจากโรงพยาบาลส่งเสริมสุขภาพตำบลบ้านชำมุลนาก ไม่มีผู้มีความรู้ความเชี่ยวชาญและชำนาญงานทางด้านช่าง ดังนั้น เพื่อให้การปฏิบัติงานตามโครงการฯ ดังกล่าว เป็นไปด้วยความเรียบร้อยถูกต้อง ตามระเบียบกระทรวงการคลังว่าด้วยการจัดซื้อจัดจ้างและการบริหารพัสดุภาครัฐ พ.ศ.๒๕๖๐ จึงขอความอนุเคราะห์สนับสนุนเจ้าหน้าที่กองช่าง องค์การบริหารส่วนจังหวัดชัยภูมิ เป็นคณะกรรมการกำหนดราคากลาง/คณะกรรมการจัดทำแบบรูปรายการงานก่อสร้างและเป็นผู้ควบคุมงานก่อสร้าง สำหรับโครงการก่อสร้างและปรับปรุงโรงพยาบาลส่งเสริมสุขภาพตำบลบ้านชำมุลนาก เพื่อดำเนินการโครงการฯ ดังกล่าว ต่อไป

จึงเรียนมาเพื่อโปรดพิจารณา

- นายนครนรินทร์  
สินไชย

*(Signature)*

(นางวรรณณ แฝงสวรรค์)

ผู้อำนวยการโรงพยาบาลส่งเสริมสุขภาพตำบลบ้านชำมุลนาก

- นายสังเวียน งามหัตถ์  
อ.เมืองชัยภูมิ  
อ.เมืองชัยภูมิ  
(นายสังเวียน งามหัตถ์)

*(Signature)*

(นางสาวอภิญญา อภัยอุทธีรงค์)  
หัวหน้าฝ่ายบริหารงานสาธารณสุข  
23 มีค- 69

นักวิชาการสาธารณสุขชำนาญการพิเศษ รักษาราชการแทน  
ผู้อำนวยการกองสาธารณสุข



ฝ่ายบริหารงานสาธารณสุข		กองสาธารณสุข	
เลขรับ 1182 / ๖8	วันที่ 9 / ต.ค. ๖8	รับที่ 2616 / ๒๖๕	วันที่ 9 ต.ค ๖8
เวลา 10.๐7		เวลา ๐๙.14	

## บันทึกข้อความ

ส่วนราชการ กองช่าง ฝ่ายสำรวจและออกแบบ โทร.0-4481-838  
 ที่ ขย.51005.1/ 12A2 วันที่ 9 ตุลาคม 2568  
 เรื่อง ขอส่งสำเนาประมาณราคา

เรียน ผู้อำนวยการกองสาธารณสุข

อ้างถึง บันทึกข้อความ กองสาธารณสุข ฝ่ายบริหารงานสาธารณสุข ที่ ขย 51006.1/1052 ลงวันที่ 14 สิงหาคม 2568 เรื่อง ขอความอนุเคราะห์ที่กองช่าง สำรวจ ออกแบบและประมาณราคาปรับปรุงต่อเติมอาคารเก็บอุปกรณ์ และที่พักขยะ โรงพยาบาลส่งเสริมสุขภาพตำบลบ้านชำมุลนาก

พร้อมนี้ กองช่าง ฝ่ายสำรวจและออกแบบ ขอส่งสำเนาประมาณราคา ดังต่อไปนี้

1. โครงการก่อสร้างลานคอนกรีตเสริมเหล็ก โรงพยาบาลส่งเสริมสุขภาพตำบลบ้านชำมุลนาก ตำบลหนองไผ่ อำเภอกำแพงศรี จังหวัดชัยภูมิ งบประมาณ 15,400.-บาท
2. โครงการปรับปรุงต่อเติมอาคารเก็บอุปกรณ์ โรงพยาบาลส่งเสริมสุขภาพตำบลบ้านชำมุลนาก งบประมาณ 151,000.-บาท
3. โครงการปรับปรุงที่พักขยะ โรงพยาบาลส่งเสริมสุขภาพตำบลบ้านชำมุลนาก งบประมาณ 77,200.-บาท

จึงเรียนมาเพื่อดำเนินการในส่วนที่เกี่ยวข้องต่อไป

(นายนเรศ รักเพ็ง)  
 ผู้อำนวยการกองช่าง

- สมอ ๖๖๔ ม.วิชาว  
 ๑๖/๑๐๖๖

(นายสังเวียน งาหัตถ์)

นักวิชาการสาธารณสุขชำนาญการพิเศษ รักษาราชการแทน

ผู้อำนวยการกองสาธารณสุข

- สมิตตคุณ อมรรัตน์ ชัยพันธ์

(นางสาวอภิญญา อภัยสุทธิรงค์)  
 หัวหน้าฝ่ายบริหารงานสาธารณสุข

๑ ต.ค. ๖๘

แบบสรุปประมาณราคา  
ส่วนราชการ องค์การบริหารส่วนจังหวัดชัยภูมิ

โครงการ ก่อสร้างลานคอนกรีตเสริมเหล็ก โรงพยาบาลส่งเสริมสุขภาพตำบลบ้านชำมุลานาก  
สถานที่ก่อสร้าง โรงพยาบาลส่งเสริมสุขภาพตำบลบ้านชำมุลานาก ตำบลหนองไผ่ อำเภอแก้งคร้อ จังหวัดชัยภูมิ  
รายละเอียดโครงการ ก่อสร้างลานคอนกรีตเสริมเหล็ก โรงพยาบาลส่งเสริมสุขภาพตำบลชำมุลานาก  
หน้า 0.10 เมตร มีพื้นที่ไม่น้อยกว่า 33.00 ตารางเมตร

ประมาณราคาเมื่อ 6 ตุลาคม 2568

ลำดับที่	รายการ	ค่าวัสดุและค่าแรง	Factoc : F	ราคาก่อสร้างทั้งหมด	หมายเหตุ
		รวมเป็นเงิน (บาท)		รวมเป็นเงิน (บาท)	
1	ประเภทงานอาคาร				
	- อาคาร	11,796.55	1.3091	15,442.86	
2	เงื่อนไข				
	2.1 เงินล่วงหน้า 0 %				
	2.2 เงินประกันผลงานหัก 0 %				
	2.3 ดอกเบี้ยเงินกู้ 7 %				
	2.4 ภาษีมูลค่าเพิ่ม 7 %				
สรุป	รวมราคาก่อสร้างเป็นเงินทั้งสิ้น			15,442.86	
	คิดเป็นเงินประมาณ			15,400.00	
	ตัวอักษร	หนึ่งหมื่นห้าพันสี่ร้อยบาทถ้วน			

(ลงชื่อ)  ประมาณราคา  
(นางสาว ศศิธร พรประไพ) พนักงานจ้างเหมาบริการ

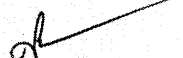
(ลงชื่อ)  สํารวจ  
(นายสุวรรณ จันปัญญา) นายช่างโยธาปฏิบัติงาน

(ลงชื่อ)  ตรวจสอบ  
(นายชินวร ชมนาวัง) นายช่างโยธาชำนาญงาน

(ลงชื่อ)  ตรวจสอบ  
(นายภาชกร ศรีภูมิพุกษ์) หัวหน้าฝ่ายผังเมือง รักษาการในตำแหน่ง  
หัวหน้าฝ่ายสำรวจและออกแบบ

(ลงชื่อ)  อนุมัติ  
(นายนเรศ รักเพ็ง) ผู้อำนวยการกองช่าง

สำเนาถูกต้อง

(นายชินวร ชมนาวัง)  
นายช่างโยธาชำนาญงาน

ใบแสดงรายการประมาณราคาและปริมาณงานวัสดุ  
ส่วนราชการ องค์การบริหารส่วนจังหวัดชัยภูมิ

โครงการ ก่อสร้างลานคอนกรีตเสริมเหล็ก โรงพยาบาลส่งเสริมสุขภาพตำบลบ้านชำมูลนา  
สถานที่ก่อสร้าง โรงพยาบาลส่งเสริมสุขภาพตำบลบ้านชำมูลนา ตำบลหนองไผ่ อำเภอแก้งคร้อ จังหวัดชัยภูมิ  
รายละเอียดโครงการ ก่อสร้างลานคอนกรีตเสริมเหล็ก โรงพยาบาลส่งเสริมสุขภาพตำบลชำมูลนา  
หนา 0.10 เมตร มีพื้นที่ไม่น้อยกว่า 33.00 ตารางเมตร

ประมาณราคาเมื่อ 6 ตุลาคม 2568

ที่	รายการ	จำนวน	หน่วย	ราคาวัสดุสิ่งของ		ค่าแรงงาน		ค่าวัสดุและ ค่าแรงงาน	หมายเหตุ
				ราคาหน่วย	จำนวนเงิน	ราคาหน่วย	จำนวนเงิน		
1	งานขุดดินปรับระดับ	5.00	ลบ.ม.	-	-	112.00	560.00	560.00	
2	งานทรายหยาบรองพื้น หนา 5 ซม.	2.00	ลบ.ม.	495.00	990.00	104.00	208.00	1,198.00	
3	คอนกรีตผสมเสร็จรูปลูกบาศก์ 240 กก./ตร.ซม. และ รูปทรงกระบอก 210 กก./ตร.ซม.	4.00	ลบ.ม.	1,968.22	7,872.88	327.00	1,308.00	9,180.88	
4	ตะแกรงเหล็กเส้นกลมผิวเรียบ สีเหลี่ยมจัตุรัส ศก. 4.0 มม. ขนาดตาราง 0.20 x 0.20 ม. กว้าง 2.5 เมตร ยาว 50 เมตร	33.00	ตร.ม.	20.99	692.67	5.00	165.00	857.67	
	ราคางานต้นทุน							11,796.55	

ข้าเนาถูกต้อง



(นายชินวร ชมนาวัง)  
นายช่างโยธาชำนาญงาน



กองช่าง

องค์การบริหารส่วนจังหวัดชัยภูมิ

โครงการ ก่อสร้างลานคอนกรีตเสริมเหล็ก โรงพยาบาลส่งเสริมสุขภาพตำบลบ้านชำมุลนาก  
สถานที่ โรงพยาบาลส่งเสริมสุขภาพตำบลบ้านชำมุลนาก ตำบลหนองไผ่ อำเภอแก้งคร้อ จังหวัดชัยภูมิ  
รายละเอียด ก่อสร้างลานคอนกรีตเสริมเหล็ก โรงพยาบาลส่งเสริมสุขภาพตำบลบ้านชำมุลนาก หน้า 0.10 เมตร  
สีพื้นที่ไม่น้อยกว่า 33.00 ตารางเมตร

ตำแหน่งที่ต้อง

(นายพันวร ชมนาวัง)

นายช่างโยธาชำนาญงาน





พิกัดโครงการ  
N 16.13692, E 102.26746

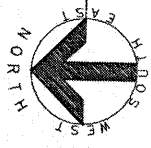

**แผนที่ก่อสร้างโดยสังเขป**  
not scale

**ชานาแยกที่ตั้ง**

นายฉัตร ชมนาวัง  
ผู้อำนวยการโครงการ

- ผู้สัญญาต้องให้ข้อมูลประเภทวัสดุหรือครุภัณฑ์ที่จะใช้ในงานก่อสร้างเป็นหลักฐานและดำเนินการขออนุญาตและดำเนินการขออนุญาตขออนุญาตขออนุญาต
- ผู้สัญญาต้องแจ้งให้ทราบถึงสถานะโครงการในโครงการก่อสร้าง 90 ของปริมาณเหล็กที่ต้องใช้ทั้งหมดตามสัญญา
- ผู้สัญญาจะส่งรายงานผลการใช้วัสดุที่ผลิตภายในประเทศไม่น้อยกว่าร้อยละ 60 ของมูลค่าในสัญญา และแผนการใช้นเหล็กที่ผลิตภายในประเทศไม่น้อยกว่าร้อยละ 60 ของปริมาณเหล็กที่ต้องใช้ทั้งหมดตามสัญญา



**กองช่าง  
องค์การบริหารส่วนจังหวัดชัยภูมิ**

โครงการ ก่อสร้างถนนเสริมเหล็ก 1 ช่องจราจรเสริมผิวจราจรตามถนนบ้านศรีชุมพวา  
โครงการตามคำสั่งเจ้าพนักงานท้องถิ่นตามคำสั่งกระทรวงมหาดไทย เรื่องระเบียบ

สัญญา	นายทองใบแก้ว คุ้มเจริญ
เขียนแบบ	พีพีพี
ตรวจแบบ	นายทองใบแก้ว คุ้มเจริญ
แก้ไขแบบ	นายทองใบแก้ว คุ้มเจริญ

30 ของปริมาณเหล็กที่ต้องใช้ทั้งหมดตามสัญญาภายใน 30

# รายการทั่วไปประกอบแบบก่อสร้าง

## 1. การดำเนินการทั่วไป

- 1.1 ผู้รับจ้างจะต้องทำความเข้าใจกับแบบทั้งหมด ตลอดจนเอกสารประกอบสัญญา ให้เข้าใจเสียก่อนที่จะเริ่มทำการก่อสร้างเพื่อจะลำดับงาน ได้ถูกต้อง ไม่มีผิดพลาดป้องกันปัญหาที่อาจจะเกิดขึ้น
  - 1.2 รายละเอียดต่างๆ และแบบขยายที่ให้ไว้ตามแบบ อาจเปลี่ยนแปลงไปตามความเหมาะสมกับที่เป็นจริงในงานก่อสร้าง รวมถึงรายการรายละเอียดที่ไม่ได้แสดงไว้ ซึ่งจะได้กำหนดไว้ในการก่อสร้างอีกครั้งหนึ่ง โดยผู้รับจ้างจะต้องเสนอปัญหาให้ผู้ว่าจ้างทราบ เพื่อพิจารณาตัดสินอีกที
  - 1.3 วัสดุอุปกรณ์ที่ใช้กับอาคารหลังนี้ผู้รับจ้างจะต้องทำตามระเบียบและรายการโดยจะต้องนำหรือทำตัวอย่างมาให้ผู้ว่าจ้างพิจารณาเห็นชอบเสียก่อนจึงจะนำมาใช้ได้ การแก้ไขวัสดุเทียบเท่าผู้รับจ้างสามารถกระทำได้ โดยเสนอต่อผู้ว่าจ้างพิจารณา พร้อมตัวอย่างและเอกสารประกอบให้ผู้ว่าจ้างเพื่อพิจารณาอนุมัติ เมื่อได้รับการอนุมัติแล้วจึงนำไปใช้งานได้
  - 1.4 ผู้รับจ้างจะต้องทำและวางแผนการทำงาน (FLOW CHART) แสดงรายละเอียดขั้นตอนวิธีการทำงาน และเวลาที่ค่าใช้จ่ายในการก่อสร้าง และเสนอแผนดังกล่าวให้ผู้ว่าจ้างพิจารณา ก่อนเริ่มทำการก่อสร้าง
- ## 2. งานปิ้งย่างระดับ

- 2.1 ผู้รับจ้างจะต้องทำการปักผังและทำระดับ ให้ถูกต้องตามที่ปรากฏในผังบริเวณแบบแปลนและรายละเอียดของรูปแบบทุกประการ
  - 2.2 การลดระดับหรือเปลี่ยนแปลงระดับต่างๆ ให้ยึดตามที่ระบุในแบบสถาปัตยกรรมเป็นหลัก
- ตั้งนับก่อนทำการก่อสร้างโครงสร้างต่างๆ จะต้องตรวจสอบกับแบบสถาปัตยกรรมให้ละเอียดเสียก่อน หากพบการขัดแย้งหรือไม่สามารถทำตามแบบได้ให้แจ้งผู้ว่าจ้างเพื่อพิจารณาแก้ไข

## 3. ฐานราก

- 3.1 ฐานรากเป็นคอนกรีตเสริมเหล็กตามแบบขยายทางวิศวกรรม
- 3.2 ระดับฐานรากของฐานรากเป็นไปตามแบบขยายและรายการประกอบแบบทางวิศวกรรม

## หมายเหตุ

- วัสดุภาคต้องให้พัสดุประเภทที่สดหรือครู่เกินที่จะใช้ในงนมาก่อนสร้างเป็นพัสดุที่ผลิตภายในประเทศโดยต้อง ให้ไม่น้อยกว่าร้อยละ 60 ของมูลค่าพัสดุที่จะใช้ในงนมาก่อนสร้างทั้งหมดตามสัญญา
- วัสดุภาคต้องให้เหล็กที่ผลิตภายในประเทศไม่น้อยกว่าร้อยละ 90 ของปริมาณเหล็กที่ต้องใช้ทั้งหมดตามสัญญา
- วัสดุภาคจะต้องจัดทำแผนการใช้พัสดุที่ผลิตภายในประเทศไม่น้อยกว่าร้อยละ 60 ของมูลค่าในสัญญา และแผนการใช้เหล็กที่ผลิตภายในประเทศไม่น้อยกว่าร้อยละ 90 ของปริมาณเหล็กที่ต้องใช้ทั้งหมดตามสัญญา ภายใน 90 วัน นับถัดจากวันที่ได้ลงนามสัญญา

(นายชินวร ชมนนวัฒน์)  
นายช่างโยธาชำนาญงาน

## 4. งานคอนกรีต งานปูน

- 4.1 งานคอนกรีตและงานปูนทั้งหมด ใช้ปูนซีเมนต์ปอร์ตแลนด์ กำลังรับแรงอัด 240 KSC. เช่น ทรายพร ทรายข้าง ทรายที่ฟီโอ เมื่อถอดแบบแล้วผิวของคอนกรีตจะต้องได้ตั้งได้ฉากและระดับในทางราบ ส่วนของเสาหรือคานตอนใดที่จะต้องฝังเหล็กหรือเอ็นอัด จะต้องจัดวางหรือฝังให้ถูกต้องตามตำแหน่งก่อนทำการคอนกรีต โดยจะต้องจัดวางให้เรียบเสมอกันในเรียบเรียบเว้นช่องหรือค้ำไว้ให้เรียบรอยแล้วเท่านั้นผิวจะต่อโสดังโสดังให้เรียบรอยได้ขนาดจะต้องเรียบไม่แตกหักหรือกระเทาะเสียหายและจะต้องได้ตั้งได้ฉาก หรือเอียงตามรูปแบบทุกประการ
- 4.2 คอนกรีตโครงสร้างทั่วไป ใช้ปูนซีเมนต์ปอร์ตแลนด์ กำลังรับแรงอัด 240 KSC เช่น ทรายพร ทรายข้าง ทรายที่ฟီโอ จากพื้นที่ทดสอบทรงตัวอย่างรูปลูกบาศก์ 15x15x15 ซม. อายุ 28 วัน ไม่น้อยกว่า 240 กก./ซม. หรือเทียบกำลังอัดประลัยของแท่งคอนกรีตตัวอย่างลูกบาศก์ ที่อายุ 7 วัน ได้ไม่น้อยกว่า 75% ของกำลังอัดคอนกรีตตัวอย่างลูกบาศก์ ที่อายุ 28 วัน

## 5. งานผนัง

- 5.1 การบูรณะเบื้องหรือหินแกรนิตผนัง กำแพงไม้ได้ระบุดความสูงของผนัง
- 5.1.1 ผนังลอย ให้บูรณะเบื้องตลอดความสูงของผนัง
- 5.2 รายละเอียดผิวผนัง ให้เป็นไปตามรายการผนัง หรือแบบขยาย หรือรายละเอียดตามรูปด้าน

	
<b>องค์การบริหารส่วนจังหวัดชัยภูมิ</b>	
โครงการ ก่อสร้างลานคอนกรีตเสริมเหล็กโรงพอกยาปลาสติกสุเมียมภาคใต้ของกรมส่งเสริมการค้าระหว่างประเทศ โรงพยาบาลส่งเสริมสุขภาพตำบลบ้านชัยภูมิ ตำบลบ้านชัย อำเภอเมือง จังหวัดชัยภูมิ	
ชื่อวิชา	นายช่างโยธาชำนาญงาน
ชื่อแบบ	พริ้งงานช่างโยธา
ตราประทับ	ชื่อตำแหน่ง/ชื่อเดิม/ชื่อจริง/ชื่อเล่น
เซ็นเซอร์	ชื่อ-นามสกุล

ก่อสร้างลานคอนกรีตเสริมเหล็ก หน้า 0.10 เมตร

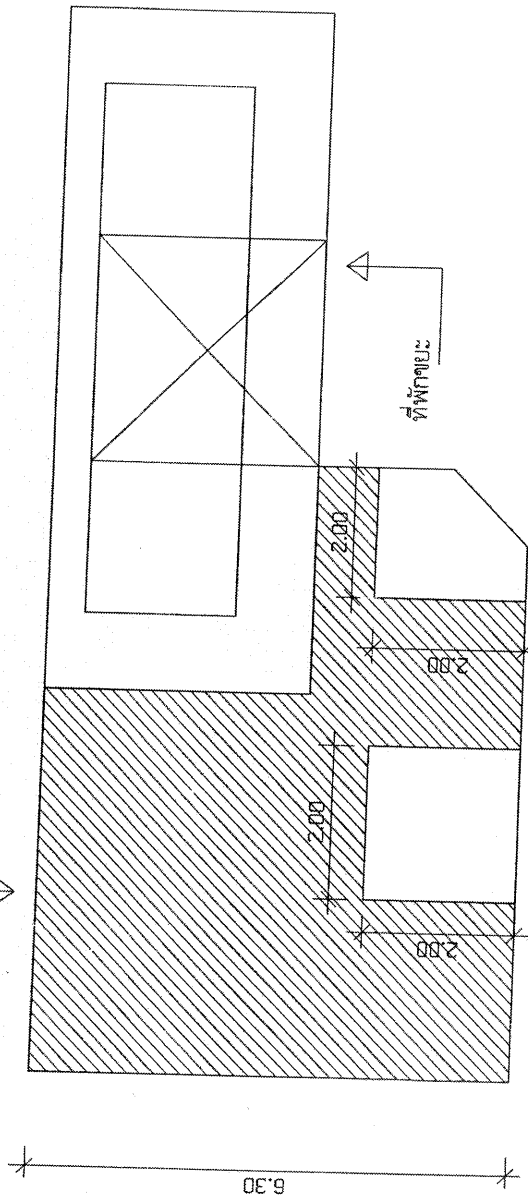

Wire Mesh dia. 4 mm. @ 0.20 #

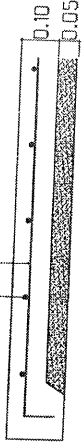

แบบขยาย 05  
มาตราส่วน 1:10

ทรายหยาบอัดแน่น

จำเป็นต้อง

(นายจิณกร ชมนาวัง)  
นายช่างโยธาชำนาญงาน



กองช่าง  
องค์การบริหารส่วนจังหวัดชัยภูมิ

โครงการ ก่อสร้างลานคอนกรีตเสริมเหล็กโรงเรียนประถมศึกษาตำบลบ้านราษฎร์สมญา  
โรงพยาบาลส่งเสริมสุขภาพตำบลบ้านราษฎร์สมญา ตำบลหนองน้ำ อ.ชนบท จ.ชัยภูมิ

ผู้ว่าฯ	นายช่างโยธาชำนาญงาน
เขียนแบบ	พ.ช. ช. ช. ช.
ตรวจออกแบบ	พ.ช. ช. ช. ช.
เซ็นอนุมัติ	ผู้อำนวยการโรงเรียน

แบบแปลนลานคอนกรีตเสริมเหล็ก

มาตราส่วน

1:200

ประมาณราคางานอาคาร

ส่วนราชการ องค์การบริหารส่วนจังหวัดชัยภูมิ

โครงการ ปรับปรุงต่อเติมอาคารเก็บอุปกรณ์ โรงพยาบาลส่งเสริมสุขภาพตำบลบ้านชำมุลนาก

สถานที่ โรงพยาบาลส่งเสริมสุขภาพตำบลบ้านชำมุลนาก ตำบลหนองไผ่ อำเภอแก้งคร้อ จังหวัดชัยภูมิ

รายละเอียด ปรับปรุงต่อเติมอาคารเก็บอุปกรณ์ กว้าง 5.80 เมตร ยาว 2.90 เมตร

(รายละเอียดตามแบบ และประมาณราคา อบจ.ชัยภูมิ )

ประมาณราคาเมื่อ 6 ตุลาคม 2568

ลำดับที่	รายการ	ค่าวัสดุและค่าแรง	Factor : F	ราคาก่อสร้างทั้งหมด	หมายเหตุ
		รวมเป็นเงิน (บาท)		รวมเป็นเงิน (บาท)	
1	ประเภทงานอาคาร	115,646.22	1.3091	151,392.47	
2	ประเภทครุภัณฑ์				
3	เงื่อนไซ				
3.1	เงินล่วงหน้า 0 %				
3.2	เงินประกันผลงานหัก 0 %				
	3.3 ดอกเบี้ยเงินกู้ 7 %				
	3.4 ภาษีมูลค่าเพิ่ม 7 %				
สรุป	รวมราคาก่อสร้างเป็นเงินทั้งสิ้น			151,392.47	
	คิดเป็นเงินประมาณ			151,000.00	
	ตัวอักษร	หนึ่งแสนห้าหมื่นหนึ่งพันบาทถ้วน			

(ลงชื่อ)  ประมาณราคา  
(นางสาว ศศิธร พรประไพ) พนักงานจ้างเหมาบริการ

(ลงชื่อ)  สํารวจ  
(นายขวัญชาย ศรีไพจิตรวรกุล) นายช่างโยธาชำนาญงาน

(ลงชื่อ)  ตรวจสอบ  
(นายชินวร ชมนาวัง) นายช่างโยธาชำนาญงาน

(ลงชื่อ)  ตรวจสอบ  
(นายภาชกร ศรีภูมิพิฤกษ์) หัวหน้าฝ่ายผังเมือง รักษาการในตำแหน่ง  
หัวหน้าฝ่ายสำรวจและออกแบบ

(ลงชื่อ)  อนุมัติ  
(นายนเรศ รักเพ็ง) ผู้อำนวยการกองช่าง

สำเนาถูกต้อง

  
(นายขวัญชาย ศรีไพจิตรวรกุล)  
นายช่างโยธาชำนาญงาน

ประมาณราคางานอาคาร  
ส่วนราชการ องค์การบริหารส่วนจังหวัดชัยภูมิ

โครงการ ปรับปรุงต่อเติมอาคารเก็บอุปกรณ์ โรงพยาบาลส่งเสริมสุขภาพตำบลบ้านชำมูลนา  
สถานที่ โรงพยาบาลส่งเสริมสุขภาพตำบลบ้านชำมูลนา ตำบลหนองไผ่ อำเภอแก้งคร้อ จังหวัดชัยภูมิ  
รายละเอียด ปรับปรุงต่อเติมอาคารเก็บอุปกรณ์ กว้าง 5.80 เมตร ยาว 2.90 เมตร  
(รายละเอียดตามแบบ และประมาณราคา อบจ.ชัยภูมิ )

ประมาณราคาเมื่อ 6 ตุลาคม 2568

ลำดับที่	รายการ	จำนวน	หน่วย	ราคาวัสดุสิ่งของ		ค่าแรงงาน		ค่าวัสดุและค่าแรงงาน	หมายเหตุ
				ราคาหน่วย	จำนวนเงิน	ราคาหน่วย	จำนวนเงิน		
1	งานรื้อถอน								
1.1	รื้อถอนวัสดุผนังหลังคา	53.00	ตร.ม.	-	-	30.00	1,590.00	1,590.00	
1.2	รื้อถอนผนังคอนกรีต	38.00	ตร.ม.	-	-	50.00	1,900.00	1,900.00	
1.3	รื้อถอนประตูไม้พร้อมวงกบ 1 บาน ( บานเปิดเดี่ยว รื้อขนไป )	3.00	ชุด	-	-	80.00	240.00	240.00	
1.4	รื้อถอนหน้าต่างไม้พร้อมวงกบไม้ 2 ช่อง ( บานเปิดคู่ รื้อขนไป )	2.00	ชุด	-	-	115.00	230.00	230.00	
1.5	รื้อตะแกรงเหล็ก	5.00	ตร.ม.	-	-	30.00	150.00	150.00	
1.6	รื้อถอนวงโคมพร้อมสายไฟฟ้า ( รื้อขนไป )	2.00	ชุด	-	-	30.00	60.00	60.00	
3	งานหลังคา								
3.1	แผ่นเหล็กที่รีดเคลือบอะลูซิงค์ เคลือบสังกะสี ทหารวมไม่น้อยกว่า 0.40 มม.	53.00	ตร.ม.	270.00	14,310.00	70.00	3,710.00	18,020.00	
4	งานฝ้าเพดาน								
4.1	ฝ้ายิปซัมบอร์ด หนา 9 มม. คร่าวโลหะชุบสังกะสี	17.00	ตร.ม.	343.00	5,831.00	75.00	1,275.00	7,106.00	
5	งานผนัง-งานพื้น								
5.1	ผนังก่อคอนกรีตมวลเบา ขนาด 20 ซม. X 60 ซม. หนา 10.00 ซม.	18.00	ตร.ม.	368.00	6,624.00	60.00	1,080.00	7,704.00	
5.2	ฉาบปูน	17.00	ตร.ม.	75.00	1,275.00	87.00	1,479.00	2,754.00	
6	งานประตู-หน้าต่าง								
6.1	ประตูบานสวิง อลูมิเนียม บานกระจกฝ้า หนา 5 มม. กว้าง 1.00 เมตร ยาว 2.05 เมตร	2.00	ชุด	10,250.00	20,500.00	-	-	20,500.00	
6.2	หน้าต่างอลูมิเนียมบานเลื่อนคู่ กรอบบานอลูมิเนียมสีขาว กระจกแผ่นฝ้าหนา 5 มม. กว้าง 1.10 เมตร ยาว 2.40 เมตร	2.00	ชุด	10,080.00	20,160.00	-	-	20,160.00	
6.3	หน้าต่างอลูมิเนียมบานเลื่อนเดี่ยว กรอบบานอลูมิเนียมสีขาว กระจกแผ่นฝ้าหนา 5 มม. กว้าง 1.20 เมตร ยาว 1.45 เมตร	2.00	ชุด	6,090.00	12,180.00	-	-	12,180.00	
7	ก่อสร้างเคาน์เตอร์ คลส.								
7.1	เหล็กเส้นกลมผิวเรียบ SR.24 ขนาด RB.9 มม	2.00	เส้น	109.00	218.00	22.00	44.00	262.00	
7.2	ตะแกรงเหล็กสำเร็จรูป WIRE MESH Ø 6.0 มม. ขนาด 0.20 x 0.20 ม.	7.00	ตร.ม.	73.00	511.00	5.00	35.00	546.00	
7.3	ไม้แบบ	4.00	ส.พ.	400.00	1,600.00	139.00	556.00	2,156.00	
7.4	ตะปู	1.00	กก.	47.00	47.00	-	-	47.00	
7.5	ลวดผูกเหล็ก	1.00	กก.	25.00	25.00	-	-	25.00	
7.6	ก่อคอนกรีตบล็อก หนา 7 ซม. โขว์แนว	5.00	ตร.ม.	136.00	680.00	94.00	470.00	1,150.00	
7.7	ฉาบปูน	10.00	ตร.ม.	75.00	750.00	87.00	870.00	1,620.00	
7.8	คอนกรีต	1.00	ลบ.ม.	1,968.22	1,968.22	327.00	327.00	2,295.22	
7.9	พื้นปูกระเบื้องเคลือบ 16 นิ้ว x 16 นิ้ว	7.00	ตร.ม.	366.00	2,562.00	158.00	1,106.00	3,668.00	
8	งานทาสี								
8.1	ทาสีน้ำอะครีลิค	17.00	ตร.ม.	44.00	748.00	34.00	578.00	1,326.00	
8.2	สีน้ำอะครีลิค ทาฝ้าเพดาน	17.00	ตร.ม.	33.00	561.00	30.00	510.00	1,071.00	
9	งานระบบสุขาภิบาล								
9.1	งานเดินท่อน้ำดี ก๊อกน้ำ	3.00	จุด	600.00	1,800.00	-	-	1,800.00	
9.2	งานเดินท่อน้ำใสโครก ท่อน้ำทิ้ง	2.00	จุด	600.00	1,200.00	-	-	1,200.00	
9.3	ก๊อกน้ำทองเหลืองชนิดบอลวาล์ว ขนาด 1/2"	3.00	จุด	90.00	270.00	-	-	270.00	
10	งานระบบไฟฟ้า								
10.1	โคมไฟยาวพลาสติก ABS กันน้ำ-กันฝุ่น หลอด LED T8 1x18W(120 cm )	2.00	จุด	559.00	1,118.00	115.00	230.00	1,348.00	
10.2	บล็อกลอย 2 สวิตช์ไฟฟ้า +2 ปลั๊กกราวด์คู่	2.00	จุด	289.00	578.00	80.00	160.00	738.00	
10.3	บล็อกลอยตัวรับปลั๊ก ( 2 ปลั๊ก ) 16A 220 V มีกราวด์	2.00	ชุด	135.00	270.00	90.00	180.00	450.00	
10.4	ตู้คอนซูมเมอร์ยูนิต 6 ช่อง	1.00	ชุด	2,180.00	2,180.00	900.00	900.00	3,080.00	
	รวมวัสดุและค่าแรงทั้งหมด							115,646.22	

สำเนาถูกต้อง

(นายขวัญชาย ศรีไพจิตรวงษ์)

นายช่างโยธาชำนาญงาน

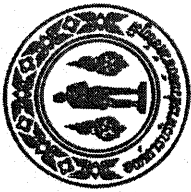

กองช่าง

องค์การบริหารส่วนจังหวัดชัยภูมิ

โครงการ โครงการ ปรับปรุงต่อเติมอาคารเก็บอุปกรณ์ โรงพยาบาลส่งเสริมสุขภาพตำบลบ้านชำมุลนาก  
สถานที่ โรงพยาบาลส่งเสริมสุขภาพตำบลบ้านชำมุลนาก ตำบลหนองไฟ อำเภอแก้งคร้อ จังหวัดชัยภูมิ  
รายละเอียด ปรับปรุงต่อเติมอาคารเก็บอุปกรณ์ กว้าง 5.80 เมตร ยาว 2.90 เมตร

สำเนาถูกต้อง

(นายทวิญชาย ศรีไพจิตรวรกุล)

นางช่างโยธาชำนาญงาน

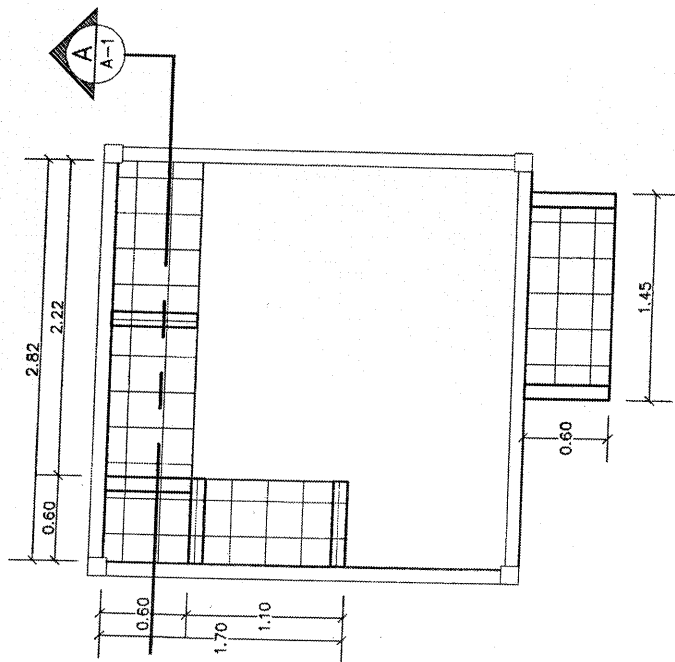
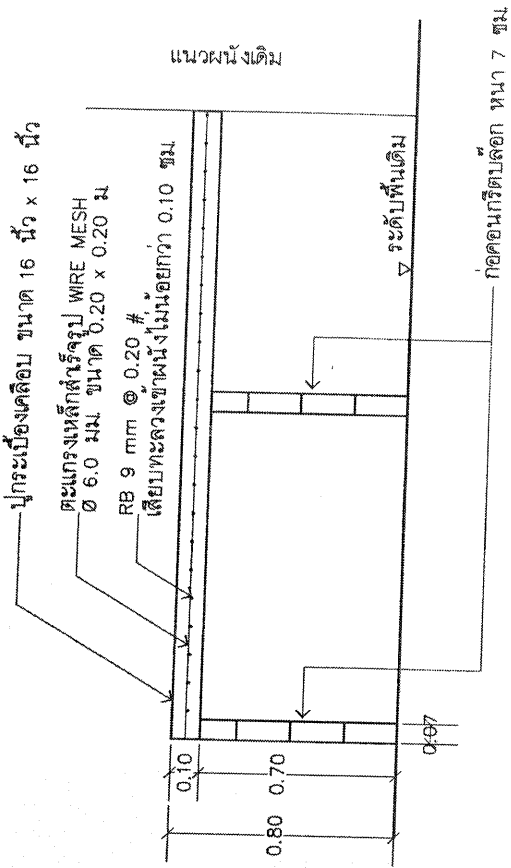

รูปตัดขยายเคาท์เตอร์  
scale 1:20

แปลนต่อเติมเคาท์เตอร์  
scale 1:20

สำเนาถูกต้อง

(นายขวัญชาย ศรีโพธิ์จรรยา)

นายช่างโยธาชำนาญงาน



กองช่าง  
องค์การบริหารส่วนจังหวัดชัยภูมิ

โรงเรียนช่างเทคนิคอำนวยการและช่างเทคนิค  
โรงเรียนช่างเทคนิคอำนวยการ ตำบลหนองบัว อำเภอเมืองชัยภูมิ

ชื่อวง	นายช่างโยธาชำนาญงาน
ตำแหน่ง	ช่างโยธาชำนาญงาน
ตรวจสอบ	นายช่างโยธาชำนาญงาน
รับทราบ	นายช่างโยธาชำนาญงาน

ขออนุญาต  
- การแก้ไขเปลี่ยนแปลงรายละเอียดปริมาณงานให้เป็นไปตามจริง  
- ผู้ปฏิบัติงานต้องปฏิบัติตามข้อกำหนดหรือคู่มือปฏิบัติงาน  
- ผู้ปฏิบัติงานต้องปฏิบัติตามข้อกำหนดหรือคู่มือปฏิบัติงาน  
- ผู้ปฏิบัติงานต้องปฏิบัติตามข้อกำหนดหรือคู่มือปฏิบัติงาน  
- ผู้ปฏิบัติงานต้องปฏิบัติตามข้อกำหนดหรือคู่มือปฏิบัติงาน

(นายขวัญชาย ศรีไพจิตรวรกุล)

นายช่างโยธาชำนาญงาน

สำเนาถูกต้อง

นายวิชาญ ชัยงานไฟฟ้า

วิศวกรช่างไฟฟ้า

ติดตั้งตำแหน่งไฟฟ้าใหม่ ตามตำแหน่งในระบบ

สัญลักษณ์ประกอบแบบไฟฟ้า

- โคมไฟยกพลาสติก ABS กั้นน้ำ-กั้นฝุ่น หลอด LED T8 1x18W(120 cm )
- ⊙ ปลั๊กลอย 2-ลวดไฟฟ้า +2 ปลั๊กกราวด์
- ⊕ ปลั๊กลอยตัวรับปลั๊ก (2 ปลั๊ก) 16A 220V มิกราวต์
- ▣ ตู้คอนซูมเมอร์ชนิด 6 ช่อง

# แปลนระบบไฟฟ้า

scale 1:50

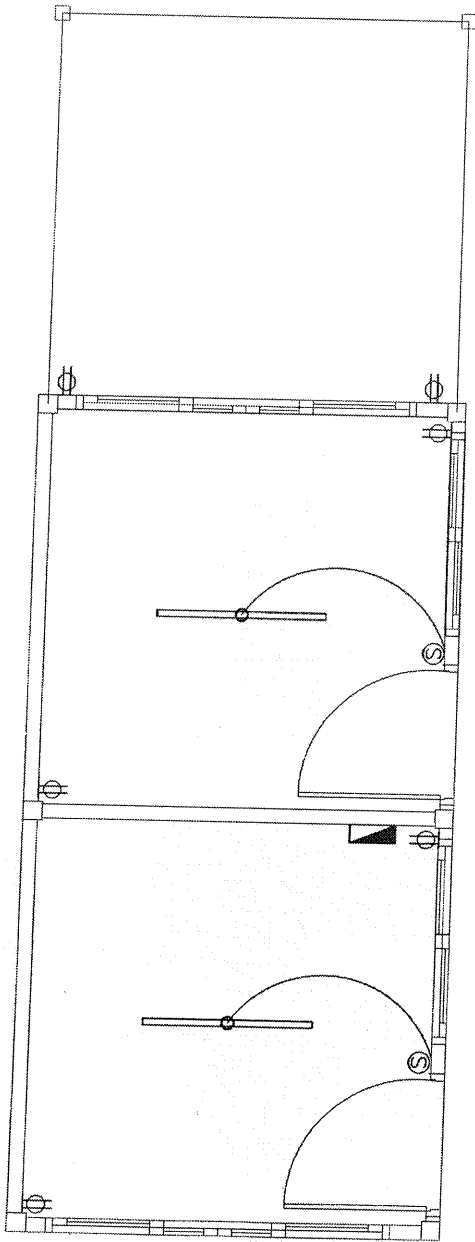

## กองช่าง องค์การบริหารส่วนจังหวัดชัยภูมิ

ปรับปรุงต่อเติมอาคารเก็บอุปกรณ์และที่พักขยะ  
โรงพยาบาลส่งเสริมสุขภาพตำบลเมืองชุมพลเขต อำเภอเมืองชัยภูมิ

ตรา	นายช่างโยธาชำนาญงาน
ชื่อแบบ	พนักงานช่างโยธา
ตรวจสอบ	วิศวกรโยธา ชัยภูมิ
เขียน	ผู้ควบคุมงานช่าง

หมายเหตุ

- การแก้ไขเปลี่ยนแปลงและเติมปริมาณงานให้เป็นอำนาจอยู่ในจุดที่ปิดของคู่มือควบคุมงานและคณะกรรมการตรวจรับพัสดุ
- ผู้สัญญาต้องนำพัสดุประเภทวัสดุหรือวัสดุอื่นที่จะใช้ในงานก่อสร้างเป็นพัสดุที่ผลิตภายในประเทศไทย โดยต้องใช้น้อยกว่าร้อยละ 60 ของปริมาณรวมทั้งตามสัญญา
- ผู้สัญญาจะต้องจัดที่ผลิตที่ผลิตภายในประเทศไทยในประเทที่ไม่น้อยกว่าร้อยละ 90 ของปริมาณรวมทั้งตามสัญญา
- ผู้สัญญาจะต้องจัดที่ผลิตที่ผลิตภายในประเทศไทยในประเทที่ไม่น้อยกว่าร้อยละ 60 ของมูลค่าในสัญญาและแผนการใช้จ่ายและแผนการใช้จ่ายในสัญญาทั้งหมดตามสัญญาภายใน 30 วัน นับถัดจากรับใบตกลงงานในสัญญา

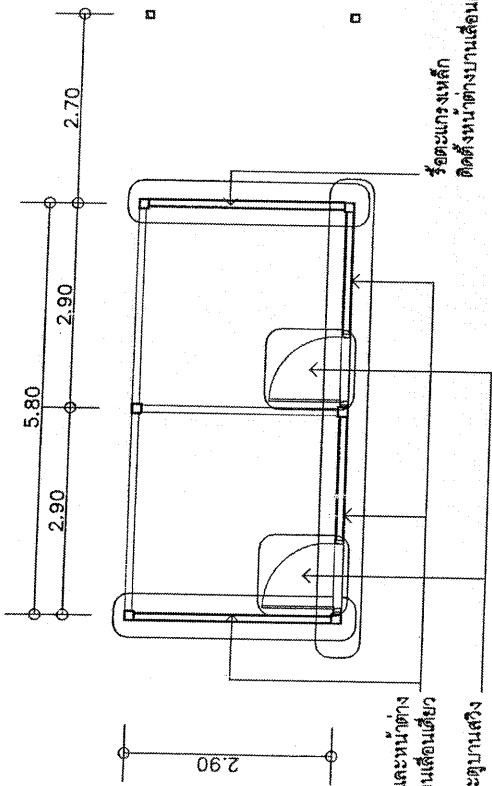

รื้อตะแกรงเหล็ก  
ติดตั้งหน้าต่างบานเลื่อนคู่  
เปลี่ยนประตูเดิม เป็นประตูบานสวิง

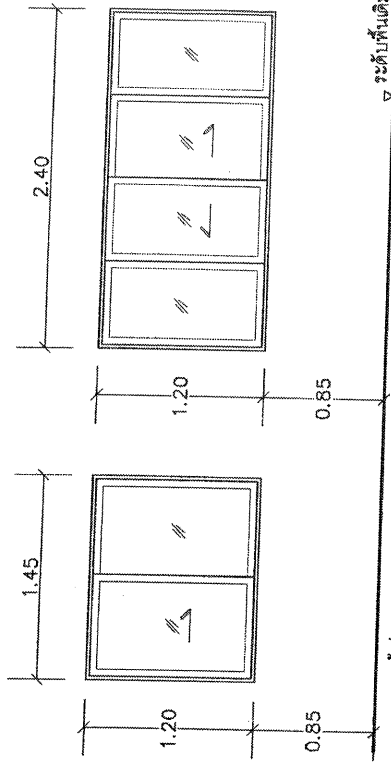

① - หน้าต่างอลูมิเนียมบานเลื่อนเดี่ยว  
- กรอบบานอลูมิเนียมสีขาว  
- กระจกหนา 5 มม.

② - หน้าต่างอลูมิเนียมบานเลื่อนคู่  
- กรอบบานอลูมิเนียมสีขาว  
- กระจกหนา 5 มม.

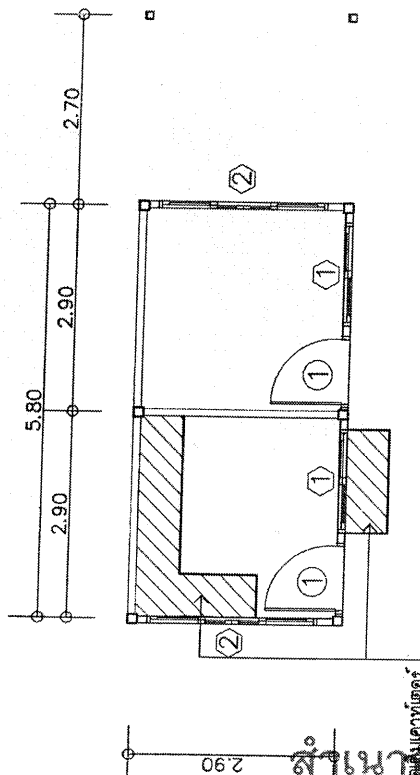

สำหรับประตูเดิม

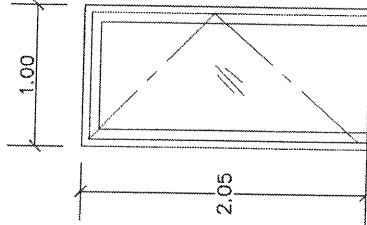

① - ประตูบานอลูมิเนียม  
- บานกระจกหนา 5 มม.

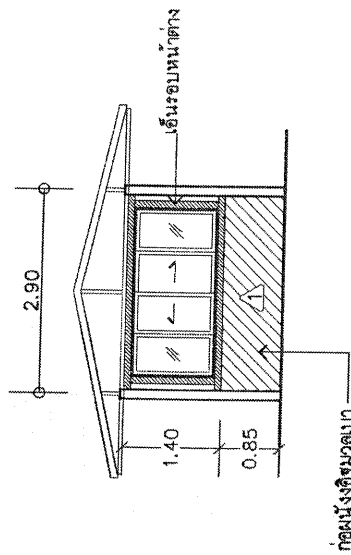

รูปด้านอาคาร  
scale 1:100

แปลนปรับปรุงอาคาร  
scale 1:100

<b>กองช่าง</b> <b>องค์การบริหารส่วนจังหวัดชัยภูมิ</b> วิทยาลัยเทคนิคชัยภูมิ วิทยาลัยการอาชีพ วิทยาลัยการอาชีวศึกษา วิทยาลัยการสาธารณสุข วิทยาลัยการสัตวแพทยศาสตร์ วิทยาลัยการช่างศิลป์	
สถานที่	จังหวัดชัยภูมิ
ชื่อแบบ	ปรับปรุงอาคาร
ตรวจสอบ	ผู้ควบคุมงาน
แก้ไข	ผู้ควบคุมงาน

นายช่างโยธาชำนาญงาน

การแก้ไขแปลนเป็นรายละเอียดปรับปรุงงานให้เป็นลักษณะเป็นอาคารอยู่ในเขตที่ดินของสำนักงานและคณะกรรมการการตรวจรับพัสดุ  
 - วัสดุอุปกรณ์ที่ใช้ติดตั้งประตูหรือรั้วหรือรั้วที่ติดตั้งในเขตที่ดินของสำนักงานและคณะกรรมการการตรวจรับพัสดุ โดยต้องใช้ในการก่อสร้าง  
 - วัสดุอุปกรณ์ที่ใช้ติดตั้งประตูหรือรั้วที่ติดตั้งในเขตที่ดินของสำนักงานและคณะกรรมการการตรวจรับพัสดุ โดยต้องใช้ในการก่อสร้าง  
 - วัสดุอุปกรณ์ที่ใช้ติดตั้งประตูหรือรั้วที่ติดตั้งในเขตที่ดินของสำนักงานและคณะกรรมการการตรวจรับพัสดุ โดยต้องใช้ในการก่อสร้าง  
 - วัสดุอุปกรณ์ที่ใช้ติดตั้งประตูหรือรั้วที่ติดตั้งในเขตที่ดินของสำนักงานและคณะกรรมการการตรวจรับพัสดุ โดยต้องใช้ในการก่อสร้าง

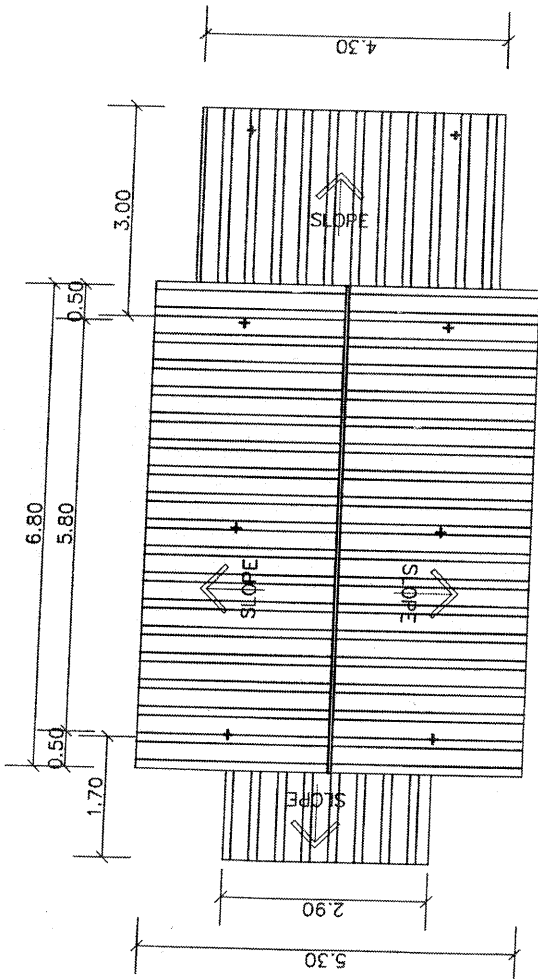

แปลนหลังคา  
scale 1:100

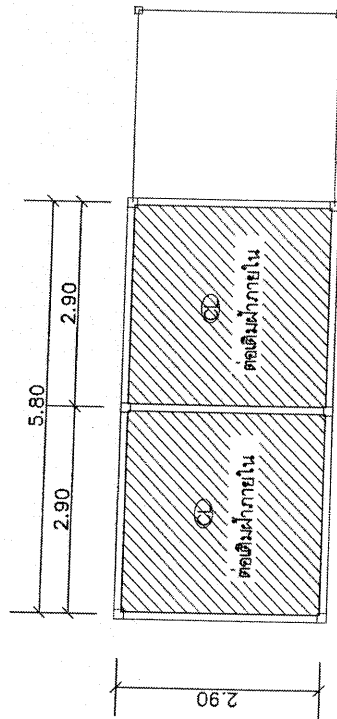

รายละเอียดประกอบแบบหลังคา

- สภพเดิม หลังคาปูกระเบื้อง
- คานินกกร มุงหลังคา
- แผ่นเหล็กยึดคานีจะสูงถึงค เคลือบสังกะสี  
หนารวมไม่น้อยกว่า 0.40 มม

รายการประกอบแบบฝ้าเพดาน

- ๑) ฝ้ายิปซัมบอร์ด หนา 9 มม คราวโลหะชุบสังกะสี

จำเป็นต้อง

(นายขวัญชาย ศรีโพธิ์จรูญกุล)

ช่างช่างโยธาชำนาญงาน

<b>กองช่าง</b> <b>องค์การบริหารส่วนจังหวัดชัยภูมิ</b>	
บริษัทรับซ่อมและติดตั้งฝ้าเพดานและที่กั้นระยะ โรงพยาบาลส่งเสริมสุขภาพตำบลบ้านไร่ชัยภูมิ ตำบลหนองไผ่ อำเภอแก้งคร้อ จังหวัดชัยภูมิ	
ชื่อว่า นชชิ่งโยธาชำนาญงาน	ตำแหน่ง พนักงานช่างโยธา
ตำแหน่ง ช่างช่างโยธา	ตำแหน่ง พนักงานช่างโยธา
ตำแหน่ง ช่างช่างโยธา	ตำแหน่ง พนักงานช่างโยธา
ตำแหน่ง ช่างช่างโยธา	ตำแหน่ง พนักงานช่างโยธา

การแก้ไขเปลี่ยนแปลงรายละเอียดปริมาณงานให้เป็นอำนาจอยู่ในดุลยพินิจของหัวหน้าช่างและคณะกรรมการตรวจรับหลังคา  
 - ผู้ปฏิบัติงานต้องปฏิบัติตามข้อกำหนดและระเบียบที่วางไว้ในการปฏิบัติงานโดยต้องปฏิบัติตามข้อกำหนดและระเบียบที่วางไว้  
 - ผู้ปฏิบัติงานต้องปฏิบัติตามข้อกำหนดและระเบียบที่วางไว้ในการปฏิบัติงานโดยต้องปฏิบัติตามข้อกำหนดและระเบียบที่วางไว้  
 - ผู้ปฏิบัติงานต้องปฏิบัติตามข้อกำหนดและระเบียบที่วางไว้ในการปฏิบัติงานโดยต้องปฏิบัติตามข้อกำหนดและระเบียบที่วางไว้

ท่อเก่าท่อประปาเดิม  
ท่อประปา CW(Cold Water) PVC. Ø 1/2"

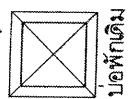
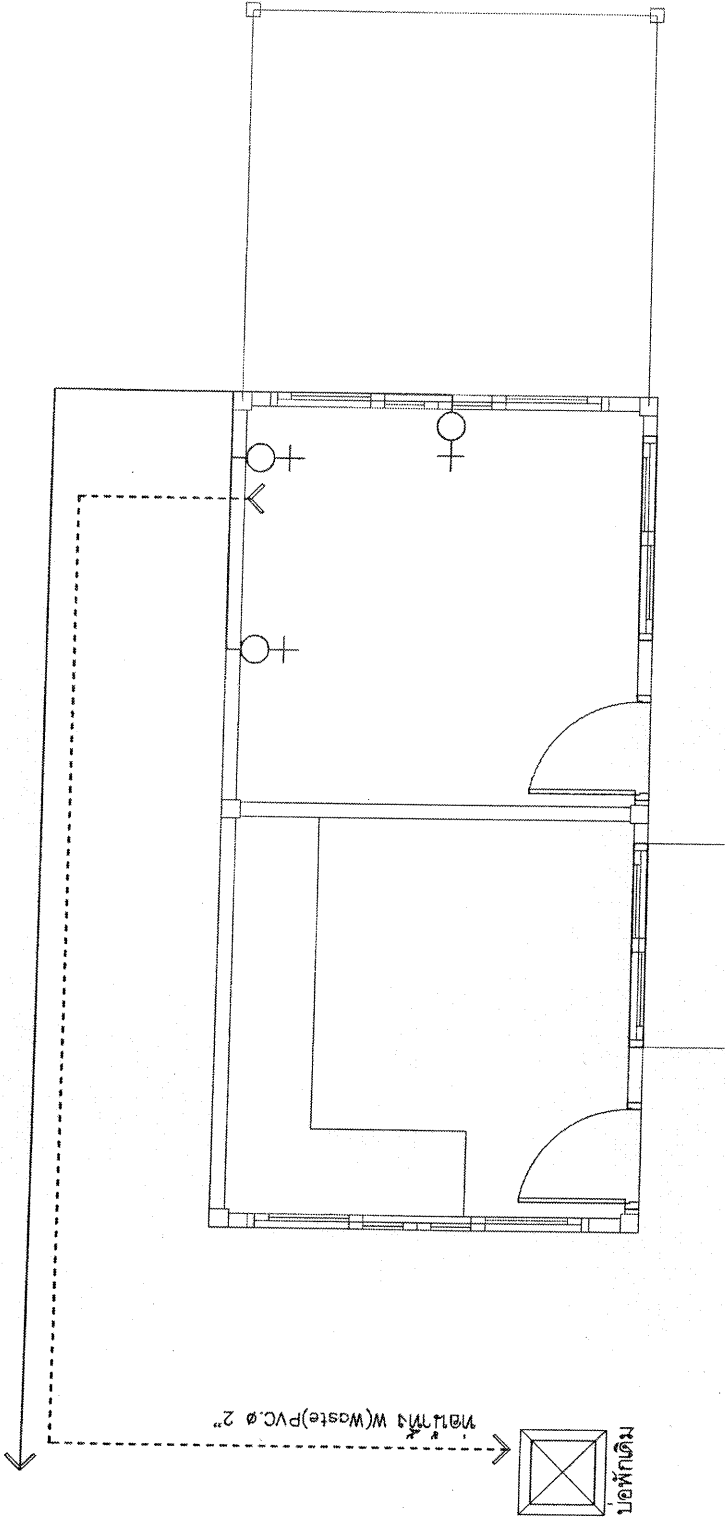

สำเนา  
นายช่างโยธาชำนาญงาน

**แปลนระบบสุขาภิบาล**  
scale 1:50

<p><b>กองช่าง</b> <b>องค์การบริหารส่วนจังหวัดชัยภูมิ</b></p> <p>ปรับปรุงต่อเติมอาคารเก็บคูเปอร์เมนต์และที่พักขยะ โรงพยาบาลส่งเสริมสุขภาพตำบลบ้านท่าขอนยาง ตำบลหนองไผ่ อำเภอเกษตรวิสัย จังหวัดชัยภูมิ</p>	
ศึกษา	นายช่างโยธาชำนาญงาน
เขียนแบบ	นายช่างโยธาชำนาญงาน
ตรวจสอบ	วิศวกรโยธา
เห็นชอบ	ผู้ช่วยช่างโยธา

หมายเหตุ  
- การแก้ไขเปลี่ยนแปลงรายละเอียดปริมาณงานให้เป็นไปตามอยู่ในเอกสารนี้คือความสมบูรณ์และคณะกรรมกรตรวจสอบสรุปที่สุด  
- ผู้สัญญาต้องให้ตัดประปาหรือตัดหรือผู้ใดในกรณีที่ผู้ใช้ในงานก่อสร้างเป็นที่สุดที่เสียดำเนินไปโดยทันที โดยไม่ต้องให้ไม่ออกการขออนุญาต  
- ผู้สัญญาต้องให้เหล็กเสียดำเนินไปโดยทันทีที่ต้องใช้ทั้งหมดตามสัญญา  
- ผู้สัญญาจะต้องจัดทำแผนการให้ตัดที่เสียดำเนินไปโดยทันทีใน 30 วัน นับมีเอกสารนี้โดยลงนามในสัญญาทั้งหมดตามสัญญาภายใน 90 วัน ของปริมาณเหล็กที่ต้องใช้ทั้งหมดตามสัญญา

แบบสรุปประมาณราคา  
ส่วนราชการ องค์การบริหารส่วนจังหวัดชัยภูมิ

โครงการ ปรับปรุงที่พักขยะ โรงพยาบาลส่งเสริมสุขภาพตำบลบ้านชำมุลนาก  
สถานที่ก่อสร้าง โรงพยาบาลส่งเสริมสุขภาพตำบลบ้านชำมุลนาก ตำบลหนองไผ่ อำเภอแก้งคร้อ จังหวัดชัยภูมิ  
รายละเอียดโครงการ ปรับปรุงโดยวิธีต่อเติมหลังคา ขนาดพื้นที่ไม่น้อยกว่า 26.00 ตารางเมตร

ประมาณราคาเมื่อ 6 ตุลาคม 2568

ลำดับที่	รายการ	ค่าวัสดุและค่าแรง	Factoc : F	ราคาก่อสร้างทั้งหมด	หมายเหตุ
		รวมเป็นเงิน (บาท)		รวมเป็นเงิน (บาท)	
1	ประเภทงานอาคาร				
	- อาคาร	59,040.48	1.3091	77,289.89	
2	เงื่อนไข				
	2.1 เงินล่วงหน้า 0 %				
	2.2 เงินประกันผลงานหัก 0 %				
	2.3 ดอกเบี้ยเงินกู้ 7 %				
	2.4 ภาษีมูลค่าเพิ่ม 7 %				
สรุป	รวมราคาก่อสร้างเป็นเงินทั้งสิ้น			77,289.89	
	คิดเป็นเงินประมาณ			77,200.00	
	ตัวอักษร	เจ็ดหมื่นเจ็ดพันสองร้อยบาทถ้วน			

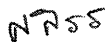
(ลงชื่อ)  ประมาณราคา  
(นางสาว ศศิธร พรประไพ) พนักงานจ้างเหมาบริการ

(ลงชื่อ)  สํารวจ  
(นายขวัญชาย ศรีไพจิตรวรกุล) นายช่างโยธาปฏิบัติงาน

(ลงชื่อ)  ตรวจสอบ  
(นายชินวร ชมนาวัง) นายช่างโยธาชำนาญงาน

(ลงชื่อ)  ตรวจสอบ  
(นายภาชกร ศรีภูมิพลกษ) หัวหน้าฝ่ายผังเมือง รักษาการในตำแหน่ง  
หัวหน้าฝ่ายสำรวจและออกแบบ

(ลงชื่อ)  อนุมัติ  
(นายนเรศ รักเหิง) ผู้อำนวยการกองช่าง

สำเนาถูกต้อง

  
(นายขวัญชาย ศรีไพจิตรวรกุล)  
นายช่างโยธาชำนาญงาน

ใบแสดงรายการประมาณราคาและปริมาณงานวัสดุ  
ส่วนราชการ องค์การบริหารส่วนจังหวัดชัยภูมิ

โครงการ ปรับปรุงที่พักขยะ โรงพยาบาลส่งเสริมสุขภาพตำบลบ้านชำมุลานาก

สถานที่ก่อสร้าง โรงพยาบาลส่งเสริมสุขภาพตำบลบ้านชำมุลานาก ตำบลหนองไผ่ อำเภอกันทรวิชัย จังหวัดชัยภูมิ

รายละเอียดโครงการ ปรับปรุงโดยวิธีต่อเติมหลังคา ขนาดพื้นที่ไม่น้อยกว่า 26.00 ตารางเมตร

ประมาณราคาเมื่อ 6 ตุลาคม 2568

ที่	รายการ	จำนวน	หน่วย	ราคาวัสดุสิ่งของ		ค่าแรงงาน		ค่าวัสดุและ ค่าแรงงาน	หมายเหตุ
				ราคาหน่วย	จำนวนเงิน	ราคาหน่วย	จำนวนเงิน		
1	รื้อแผ่นกระเบื้อง พร้อม มุงลาด	9.00	ตร.ม.	-	-	45.00	405.00	405.00	รื้อขนไป
2	งานซุดดินปรับระดับ	6.00	ลบ.ม.	-	-	112.00	672.00	672.00	
3	งานทรายหยาบรองพื้น หนา 5 ซม.	2.00	ลบ.ม.	495.00	990.00	104.90	208.00	1,198.00	
4	คอนกรีตผสมเสร็จรูปลูกบาศก์ 240 กก./ตร.ซม. และรูปทรงกระบอก 210 กก./ตร.ซม.	4.00	ลบ.ม.	1,968.22	7,872.88	327.00	1,308.00	9,180.88	
5	ตะแกรงเหล็กเส้นกลมผิวเรียบ สีเหลี่ยมจัตุรัสคก. 4.0 มม. ขนาดตาราง 0.20 x 0.20 ม. กว้าง 2.5 เมตร ยาว 50 เมตร	40.00	ตร.ม.	20.99	839.60	5.00	200.00	1,039.60	
6	ท่อเหล็กกลวงสี่เหลี่ยมผืนผ้าขนาด 1 1/2 นิ้ว X 3 นิ้ว หนา 2.0 มม.	9.00	ท่อน	459.00	4,131.00	200.00	1,800.00	5,931.00	
7	ท่อเหล็กกลวงสี่เหลี่ยมจัตุรัสขนาด 3 นิ้ว X 3 นิ้ว หนา 3.2 มม.	2.00	ท่อน	1,040.00	2,080.00	358.00	716.00	2,796.00	
8	เชิงชายไม้สำเร็จรูป ขนาด 17 X 300 X 3050 มม.	19.00	เมตร	83.00	1,577.00	73.00	1,387.00	2,964.00	
9	ครอบมุมแผ่นเหล็กเคลือบอะลูซิงค์ เคลือบสังกะสี หนารวมไม่น้อยกว่า 0.40 มม.	14.00	เมตร	185.00	2,590.00	50.00	700.00	3,290.00	
10	แผ่นเหล็กรีดเคลือบอะลูซิงค์ เคลือบสังกะสี หนารวมไม่น้อยกว่า 0.40 มม.	26.00	ตร.ม.	270.00	7,020.00	70.00	1,820.00	8,840.00	
11	ผนังก่อคอนกรีตมวลเบา ขนาด 20 ซม. X 60 ซม. หนา 10.00 ซม.	3.00	ตร.ม.	368.00	1,104.00	87.00	261.00	1,365.00	
12	ฉาบปูน	6.00	ตร.ม.	75.00	450.00	87.00	522.00	972.00	
13	แผ่นกระเบื้องซีเมนต์เส้นใยแผ่นเรียบ หนา 6 มม.	4.00	แผ่น	270.00	1,080.00	-	-	1,080.00	
14	มุงลาดอลูมิเนียม ขนาด กว้าง 120 ซม. ยาว 30 ซม.	1.00	ม้วน	2,250.00	2,250.00	-	-	2,250.00	
15	พื้นปูนทราย ปรับระดับ พร้อมซัดมัน	15.00	ตร.ม.	119.00	1,785.00	87.00	1,305.00	3,090.00	
16	ได้ส้วมนั่งราบ สองชั้นพร้อมหม้อน้ำ รุ่นประหยัดน้ำ 6 ลิตร พร้อมอุปกรณ์ครบชุด	1.00	ที่	4,850.00	4,850.00	450.00	450.00	5,300.00	
17	งานเดินท่อน้ำไฮโดรค ท่อน้ำทิ้ง	3.00	จุด	600.00	1,800.00	-	-	1,800.00	
18	งานเดินท่อน้ำดี	3.00	จุด	600.00	1,800.00	-	-	1,800.00	
19	ตะแกรงทองเหลืองชุบโครเมียมมีฝาครอบกันกลิ่น ขนาด 2"	3.00	ชุด	150.00	450.00	75.00	225.00	675.00	
20	อ่างล้างหน้า แบบแขวนผนัง	1.00	ชุด	2,300.00	2,300.00	450.00	450.00	2,750.00	
21	ก๊อกน้ำทองเหลืองชนิดบอลวาล์ว ขนาด 1/2"	1.00	ชุด	90.00	90.00	-	-	90.00	
22	สีทาโลหะเหล็ก สีรองพื้นกันสนิม	16.00	ตร.ม.	62.00	992.00	35.00	560.00	1,552.00	
ราคางานต้นทุน								59,040.48	

สำเนาถูกต้อง



(นายขวัญชาย ศรีไพจิตรวรกุล)

นายช่างโยธาชำนาญงาน

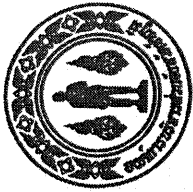

กองช่าง

องค์การบริหารส่วนจังหวัดชัยภูมิ

"โครงการ ปรับปรุงที่พักขยะ โรงพยาบาลส่งเสริมสุขภาพตำบลบ้านชำมูลนา  
สถานที่ โรงพยาบาลส่งเสริมสุขภาพตำบลบ้านชำมูลนา ตำบลหนองไผ่ อำเภอแก้งคร้อ จังหวัดชัยภูมิ  
รายละเอียด ปรับปรุงโดยวิธีต่อเติมหลังคา ขนาดพื้นที่ไม่น้อยกว่า 26.00 ตารางเมตร

สำเนาถูกต้อง

(นายขวัญชัย ศรีไพจิตรวรกุล)

นายช่างโยธาชำนาญงาน



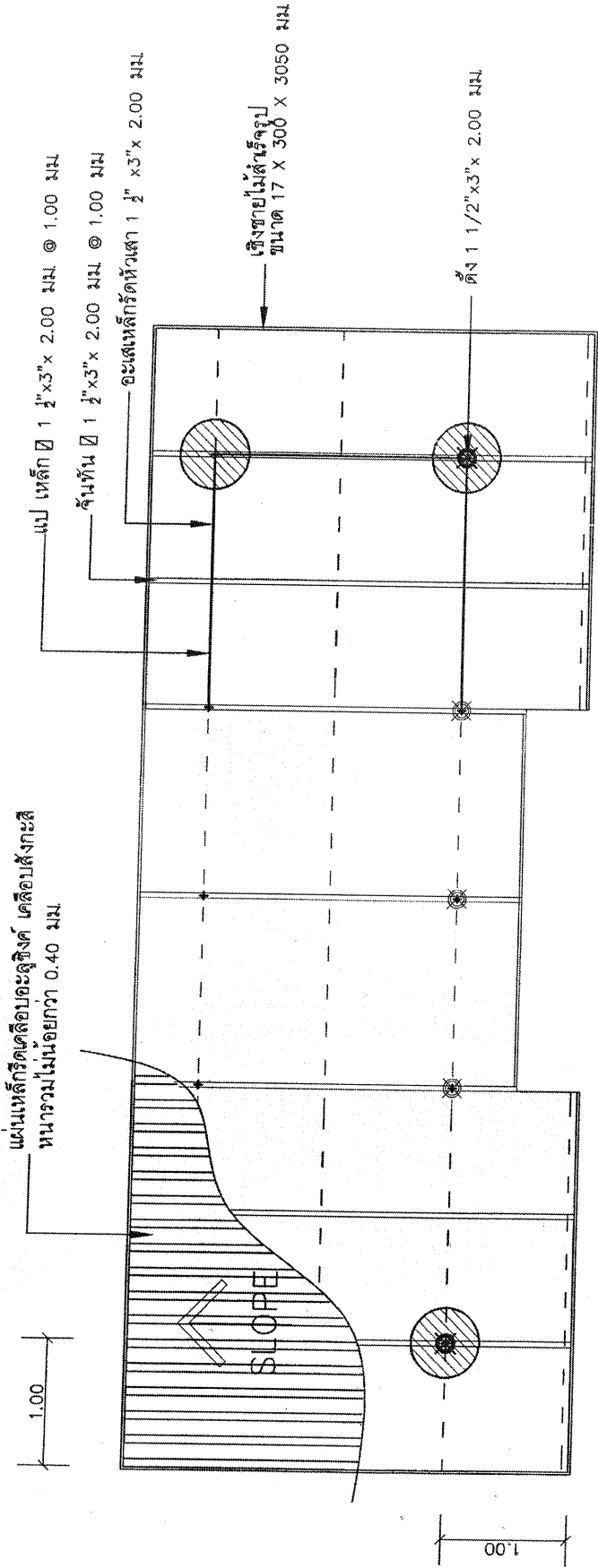

ตำแหน่งเสาเหล็กกลวงสี่เหลี่ยมจัตุรัสขนาด 3 นิ้ว x 3 นิ้ว หน้า 3.2 มม

**แปลนหลังคา**  
scale 1:50

รายละเอียดงานหลังคา  
- เชื่อมยึดหลังคากับแปปัดม  
- แผ่นเหล็กวัดคือบ่อคูซิงค์ คลือบสังกะสี  
หนารวมไม่น้อยกว่า 0.40 มม

สัญญาผูกต้อง  
นายช่างโยธาชำนาญงาน

<b>กองช่าง</b>	
<b>องค์การบริหารส่วนจังหวัดชัยภูมิ</b>	
ปรับปรุง ต่อเติมอาคารเป็นอุปรณ โรงพยาบาลส่งเสริมสุขภาพตำบลบ้านราษฎร์ชุมคาม ตำบลหนองหิน อำเภอหนองเรือ จังหวัดชัยภูมิ	
สถานที่	นายช่างโยธาชำนาญงาน
ชื่อแผน	แปลนหลังคา
ตรวจสอบ	สัญญาผูกต้อง โยธาชำนาญงาน
เห็นชอบ	ผู้ควบคุมงาน

การแก้ไขเปลี่ยนแปลงรายละเอียดปริมาณงานให้เป็นไปตามอยู่ในดุลยพินิจของผู้ควบคุมงานและคณะกรรมการตรวจรับวัสดุ  
- ผู้สัญญาต้องจัดหาประเภทวัสดุหรือตัวงานที่จะใช้ในงนก่อนสร้างเป็นพัสดุที่ผลิตภายในประเทศ โดยต้องใช้น้อยกว่าร้อยละ 60 ของปริมาณเหล็กที่ต้องใช้ทั้งหมดตามสัญญา  
- ผู้สัญญาต้องจัดหาแผนการใช้พัสดุที่ผลิตภายในประเทศไม่น้อยกว่าร้อยละ 60 ของมูลค่าในสัญญาและแผนการใช้เหล็กที่ผลิตภายในประเทศไม่น้อยกว่าร้อยละ 90 ของปริมาณเหล็กที่ต้องใช้ทั้งหมดตามสัญญาภายใน 30 วัน นับถัดจากรวันที่ได้ลงนามในสัญญา

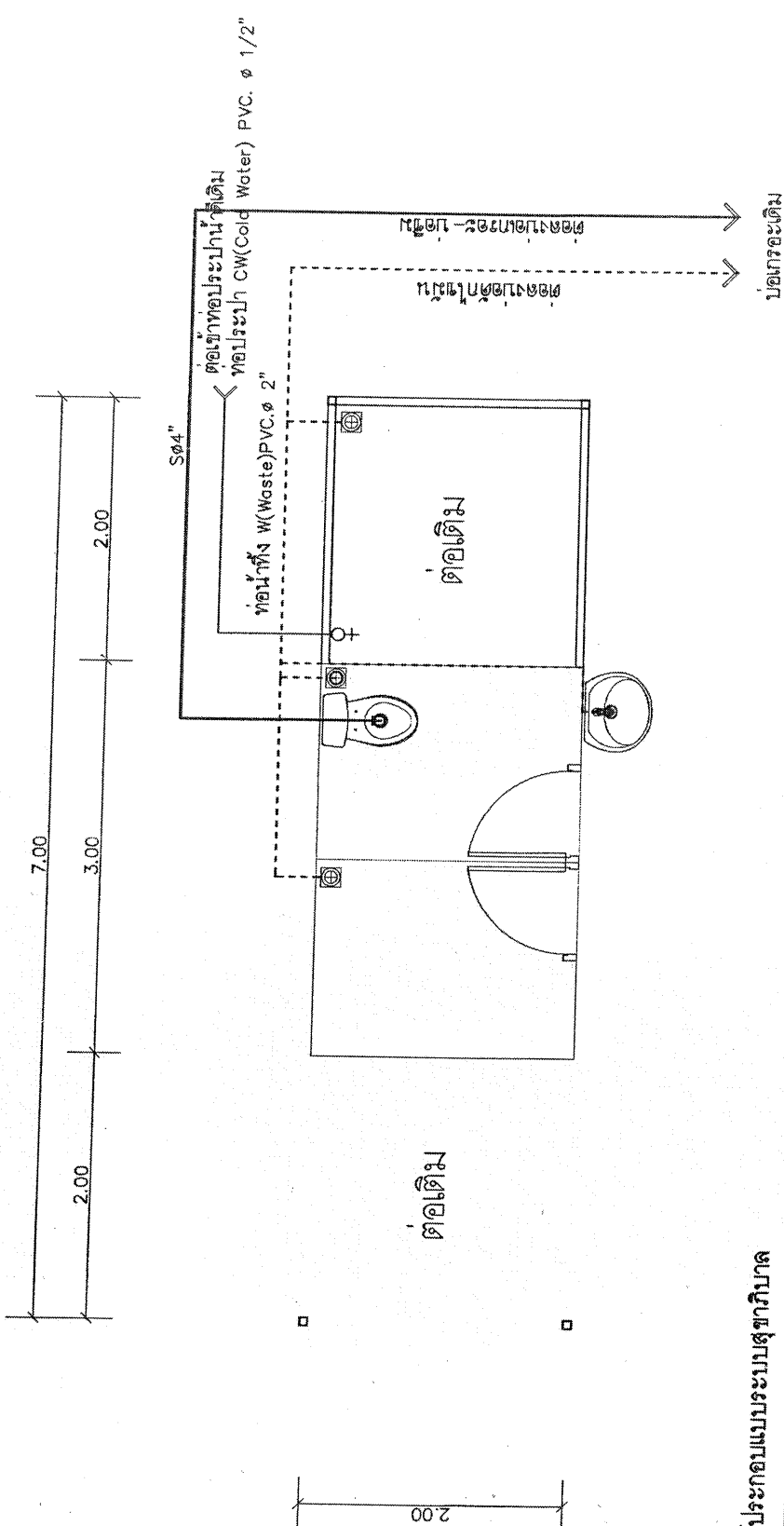

- สัญลักษณ์ประกอบแบบระบบสุขาภิบาล**
- ท่อประปา CW (Cold Water)
  - ท่อโสโครก S (Soil)
  - ท่อน้ำทิ้ง W (Waste)

(นายชัชชัย ศรีไพจิตรวรกุล)  
นายช่างโยธาชำนาญงาน

<b>กองช่าง</b>	
<b>องค์การบริหารส่วนจังหวัดชัยภูมิ</b>	
รับผิดชอบโครงการ: งบประมาณก่อสร้างระบบสุขาภิบาลบ้านเรือนชนบท ตำบลหนองไฟ อำเภอเกษตรวิสัย จังหวัดชัยภูมิ	
อัตรา	นายช่างโยธาชำนาญงาน
เขียนแบบ	นายชัชชัย ศรีไพจิตร
ตรวจสอบ	นายชัชชัย ศรีไพจิตร
เห็นชอบ	ผู้อำนวยการกองช่าง

ขออนุญาตใช้แบบแปลนและเขียนแบบให้เป็นที่อื่นจะอยู่ในดุลยพินิจของผู้นักเขียนแบบและคณะกรรมการตรวจรับวัสดุ  
 - วัสดุอุปกรณ์ต้องให้รหัสประจำตัวหรือตัวรุ่นที่ใช้ในงานก่อสร้างเป็นรหัสที่ติดภายในประเทศ โดยต้องใช้ไม่น้อยกว่าร้อยละ 60 ของมูลค่าวัสดุที่จะใช้ในงานก่อสร้างทั้งหมดตามสัญญา  
 - วัสดุอุปกรณ์ต้องให้รหัสที่ติดภายในประเทศไม่น้อยกว่าร้อยละ 90 ของปริมาณงานเหล็กที่ติดตั้งในท้องถิ่น  
 - วัสดุอุปกรณ์ต้องจัดตั้งแผนการให้รหัสที่ติดภายในประเทศไม่น้อยกว่าร้อยละ 60 ของมูลค่าในสัญญาและแผนการให้รหัสที่ติดภายในประเทศไม่น้อยกว่าร้อยละ 90 ของปริมาณงานเหล็กที่ติดตั้งทั้งหมดตามสัญญา  
 - วัสดุอุปกรณ์ต้องจัดตั้งแผนการให้รหัสที่ติดภายในประเทศไม่น้อยกว่าร้อยละ 90 ของปริมาณงานเหล็กที่ติดตั้งทั้งหมดตามสัญญา